

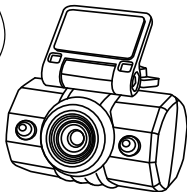

FULL HD CAR DVR

USER MANUAL

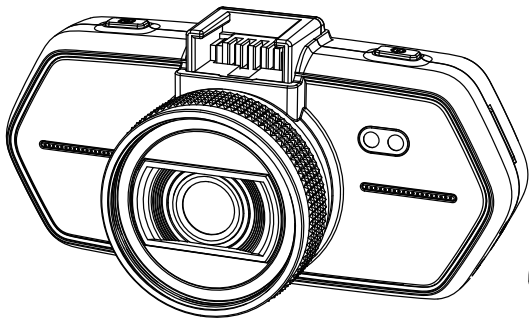

- **1080P Full HD**
- **720P HD Rear camera**
- **WDR function (Wide dynamic range)**
- **Illuminated keyboard**
- **GPS locator & Speed camera detector (optional)**
- **CPL & UV filters available (optional)**

TRUECAM A6

Product pictures & Function.....	1
a) Device Introduction.....	1
b) Introduction of accessories.....	2
c) Button functions in recording mode.....	3
d) Button functions in playback mode.....	3
e) LED light status list.....	4
f) Product accessories.....	4
Basic operation.....	5
a) TF card installation.....	5
b) Rear Camera Installation.....	6
c) GPS locator and speed camera detector (optional).....	7
d) CPL Installation (optional).....	8
e) Power supply.....	9
Device operation.....	9
a) Automatic video-recording.....	9
b) Taking picture.....	9
c) Motion Detection.....	9
d) File Protection.....	10
e) G-sensor function.....	10
Important Functions.....	11
a) Parking mode.....	11
b) Timelapse.....	11
c) Loop settings.....	11
d) Delay ON/OFF.....	11
e) Displaying GPS (optional).....	11
f) Speed Display (optional).....	11
g) Player.....	12

Icons on screen display	13
a) In standby status.....	13
b) In recording status.....	14
c) Function SPEEDOMETER (optional with GPS module).....	15
Menu setting	16
a) In the recording mode.....	16
b) In the playback mode.....	18
Connection	18
a) TV or monitor connection.....	18
b) Computer connection.....	18
Technical specifications	19

Product pictures & Function

a) Device Introduction

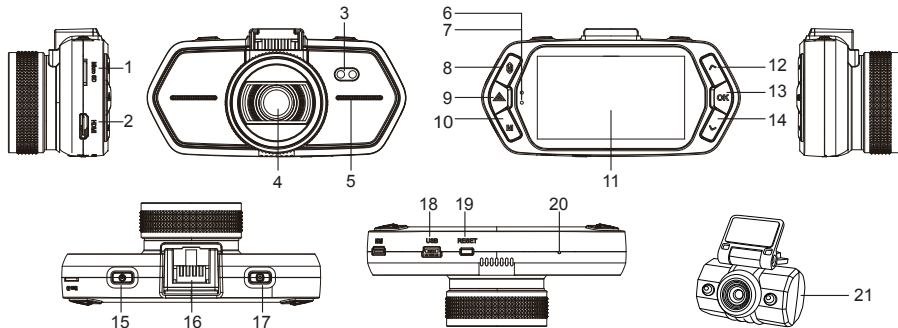

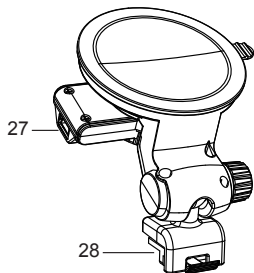
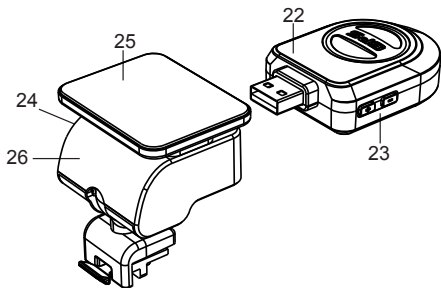

1. TF Card Slot	2. HDMI Port	3. LED Light
4. Lens	5. Speaker	6. Status Light (Blue)
7. Charging Light (Red)	8. Menu Button M	9. File Protection Button △
10. Mode Button M	11. LCD Display	12. Up Button
13. OK Button	14. Down Button	15. Power Button
16. Holder Connector	17. Photo Button	18. USB Port
19. Reset Button	20. Microphone	21. Rear camera

b) Introduction of accessories



22. GPS module with speed camera detector (optional)	23. Speed camera detector voice switch	24. Power connector	25. Adhesive surface
26. Camera holder	27. Power connector	28. Holder connect with Device Port	

c) Button functions in recording mode

Button	Function	Action	Remark
Main switch	On/Off	Long press	Turns the camera on/off
	SPEEDOMETER	Short press	Turns the SPEEDOMETER function on/off
Menu button 	Menu settings	Press	In the standby mode, it displays the Menu function
File protection button 	File Protection	Press	In recording mode, it locks/unlocks the record
Photo trigger	Taking a photograph	Press	Takes a photograph
Mode button M	Mode switching / turns the LCD screen off	Press	Switches between recording/playback modes In the recording mode - turns off the LCD screen
"Up" button	Move up	Press	In the menu - moves up
OK button	Starting a recording	Press	Turns the video recording On/Off
"Down" button	Move down/turns the sound recording off	Press	In the menu - moves down In the recording mode - turns the sound recording On/Off

d) Button functions in playback mode

Button	Function	Action	Remark
Menu button 	Menu setting	Short press	Enter menu list
Mode button M	Switch mode	Short press	Switch video/playback mode

Up button	1) Previous file	Short press	Previous file
	2) Rewind	Short press	When playing video, press this button to rewind
OK button	Play/pause video file	Short press	Play/pause video file
Down button	1) Next file	Short press	Next file
	2) Fast forward	Short press	When playing video, press this button to fast forward play

e) LED light status list

LED light	Status	Description
Rec light (blue)	Flash	Device is recording
	On	Device is in standby or playback mode
	Off	Device is off
Charging light (red)	On	Charging battery
	Off	Charging finished

f) Product accessories

1. Car DVR 1x	2. Car charger 1x	3. Camera holder 1x	4. 3M sticker 1x
5. Suction mount 2x	6. USB cable 1x	7. Quick Start Guide 1x	8. Rear camera 1x
9. GPS module / Speed camera detector 1x (optional)			10. HDMI cable 1x

Basic operation

a) TF card installation

Insert the Micro SD card into the slot so that the connectors on the card are facing towards the camera display. When inserting or removing the SD card, keep your camera turned off.

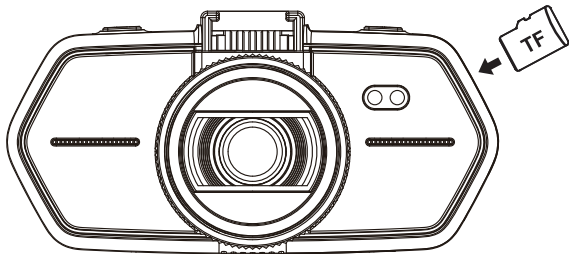

b) Rear Camera Installation

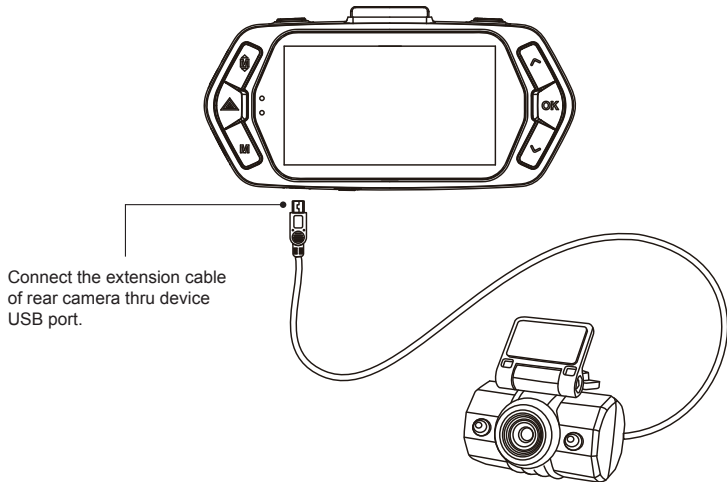

c) GPS locator and speed camera detector (optional)

Insert GPS / Speed camera detector module into the camera holder, as in the picture below:

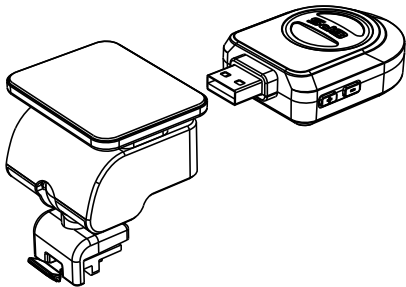

Install the device on the windshield with the sticker or the suction mount.

When the device is powered, speed camera detector speaker will provide voice instructions from the speed camera detector speaker, and the device will automatically start to receive GPS signal. When not connected to a GPS satellite, GPS icon "📶" will be shown red on the LCD display.

When connected to a GPS satellite, GPS icon "📶" will be shown on the LCD display.

d) CPL Installation (optional)

Circular-Polarizing Filters, could reduce the reflection of inner car on the car window.

Without CPL

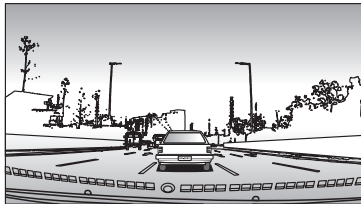

With CPL

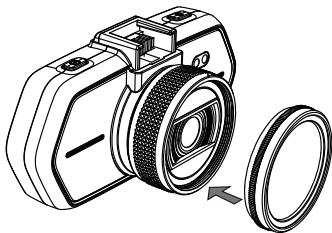
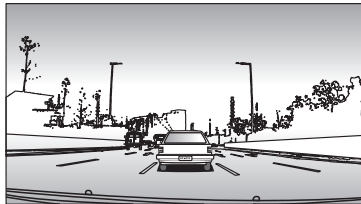

Install CPL onto device thru screw on device camera.

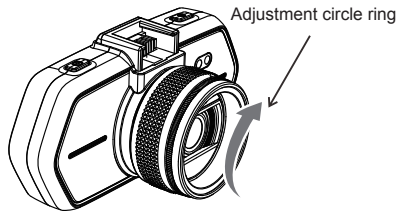

And after install CPL onto device and install device onto car window, rotate the adjustment circle ring on CPL to get the good Polarized effect to car window reflection.

e) Power supply

Connect the USB port and the cigarette lighter socket with the car charger, then start the engine, the device will automatically power on and start recording.

Note: There are two mini USB ports, one is on the device, another one is on the camera holder.

When the charging USB cable is connected to the camera, only the camera will be powered.

When the charging USB cable is connected to the camera holder, both the camera and the GPS / Speed camera detector will be powered.

So if you want to work with GPS / Speed camera detector module, car charger needs to connect with mini USB port on camera holder.

Device operation

a) Automatic video-recording

1. Start the car engine.
2. The device will turn on and start recording automatically.
3. Press file protection button to lock or unlock the recording video file.
4. Press down button to start or stop audio recording.
5. Press Power button to turn on the speedometer function.
6. Press OK button to stop or start recording.
7. When you turn the car engine off, the device will save the file and will be automatically powered off.

b) Taking picture

In recording mode, press camera button to take a photo in the current recording resolution.

In standby mode, press camera button to take a photo in the menu setting resolution.

c) Motion Detection

1. In the recording mode, press the Menu button to enter the settings, then select Motion Detection.
2. If the camera registers moving objects within its range, a flashing red dot “●” will appear on the display and the device will begin recording.
Once there are no moving objects detected, the device automatically stops recording.

The intensity of movement depends on the selected motion detection sensitivity. Users must know that selecting high sensitivity may soon lead to a full memory card.

It is not recommended that both the motion detection and loop recording be used together.

d) File Protection

1. During recording, press the file protection button. Then the “” will appear on the screen and the camera saves the current recording and protects it from being overwritten in the time loop mode.
2. Press the file protection button again to disable the file protection.

This function allows you to lock the video and protects it from being overwritten with another recording. Videos can be locked directly in the recording mode and in the playback mode.

e) G-sensor function

In case of an accident, the gravity sensor (G-sensor) can gather direction and other important data of the collision. According to the value set for the G-sensor sensitivity, the camera will determine whether to turn the protection mode on or not. If the protection mode is not turned on, the current video may be overwritten by loop recording. Be careful when setting the G-sensor to a high sensitivity as it may cause file locking even when driving on a rough road. This might fill up the memory card quickly.

G-sensor directions are shown in the picture below:

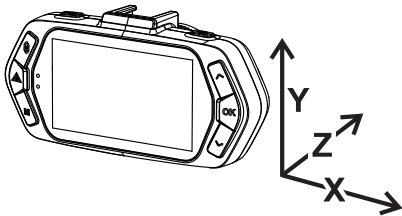

Important Functions

a) Parking mode

When the function is activated in the menu, the camera will protect the vehicle during your absence. If the vehicle moves slightly, the camera begins recording automatically. After 60 seconds, the recording stops and the camera turns off if the movement is not repeated. The device uses a built-in battery for power. To extend battery life, which is up to 24 hours when fully charged, connect the device to an external power source, e.g. connect it to a car cigarette lighter.

b) Timelapse

The Timelapse function can be activated/deactivated in the menu. When the function is activated, the camera records with the selected speed (fps = frames per second), at 15 fps, 10 fps or 5 fps. The less fps you set, the more accelerated the resulting recording will be. The advantages of this function are as follows: 1) The total recording time that can fit on a memory card is several times higher. 2) The whole recording can be watched a lot faster, without you missing any unexpected or unusual situations. Timelapse recording is captured by both the front and rear camera.

c) Loop settings

The Time Loop allows continuous recording regardless of the memory card capacity. You can choose from three time intervals: 2 min / 3 min / 5 min. The selected interval determines the length of recording time which the camera will save. The advantage of using this setup is that you will never run out of space on your memory card. Moreover, it is very easy to send very small files via e.g. e-mail for use as evidence.

d) Delay ON/OFF

This function is used to delay turning the camera on/off after starting/stopping the engine of your car. It is therefore possible to increase free space on the memory card (regarding delayed turning on), or to have a record of what happens when you leave your car (regarding delayed turning off).

e) Displaying GPS (optional)

It shows your GPS position directly in the video. The location is displayed in the form of coordinates.

f) Speed Display (optional)

It shows your speed directly in the video. It can be used for checking later.

g) Player

* Player uses data from GPS module (optional).

TrueCam A6 camera offers you smart and useful software. On a single screen it allows you to view your footage, the route on map, the speed chart and the g-forces obtained from the camera's internal G-sensor.



Player can be downloaded at: <http://bit.ly/1IKXk8S>

Icons on screen display

a) In standby status

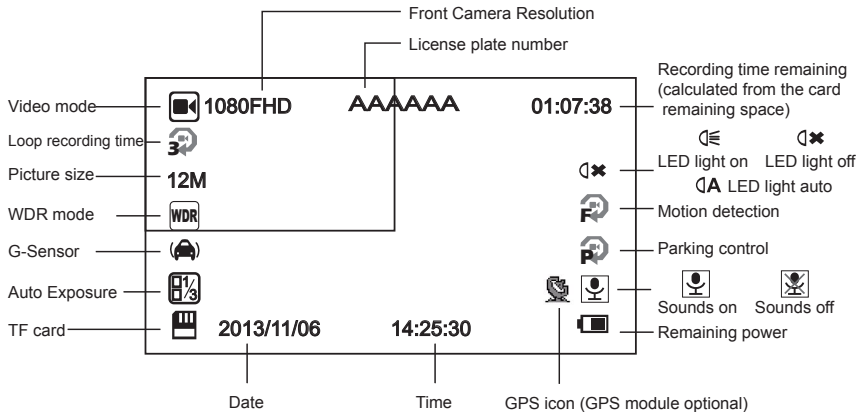

b) In recording status

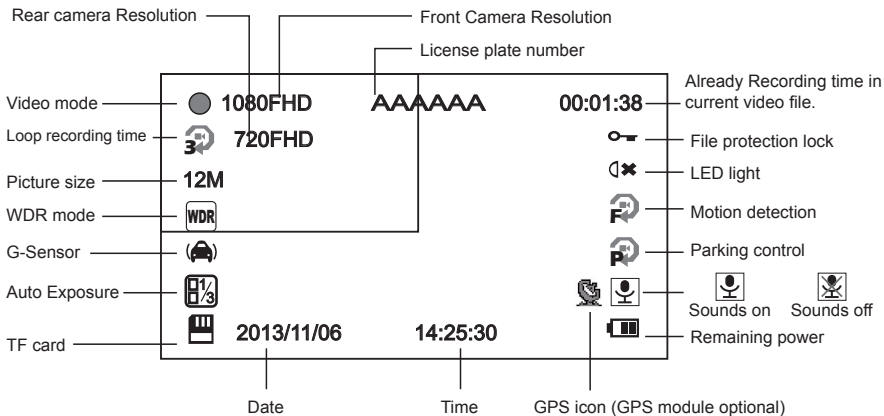

Note I: The sign "720FHD" will be displayed on the camera screen only with the attached rear camera.

Note II: When connecting the rear camera, the front camera adjusts the resolution to 1440 x 1080p.

c) Function SPEEDOMETER (optional with GPS module)

When in recording mode or standby mode, pressing up button will switch the screen to the picture bellow and information about current speed, compass and distance to speed camera will be shown.

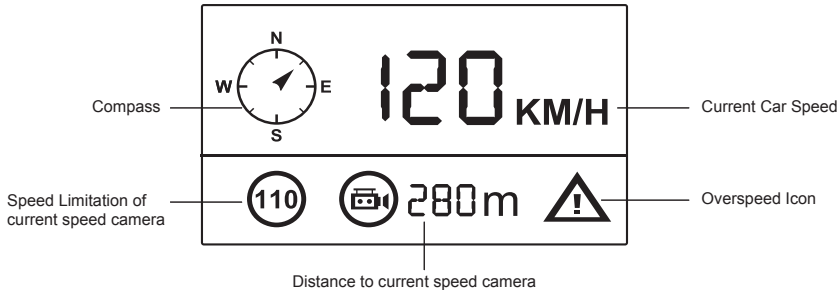

If the driving speed is above the current speed limit, the below picture will appear.

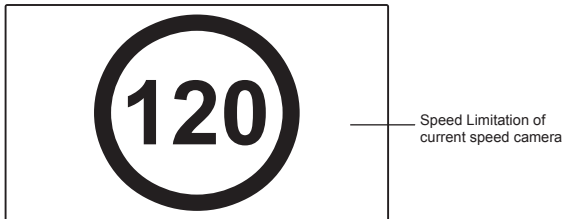

Menu setting

The device uses two modes - recording and playback.

a) In the recording mode

Function	Menu item	Note
Resolution	1080p / 720p / WVGA / VGA	Sets the video resolution.
TimeLapse	Off / 15 fps / 10 fps / 5 fps	Sets the number of images for Timelapse.
Dual recording	Off / On	Sets both cameras to record.
Loop recording	Off / 2 minutes / 3 minutes / 5 minutes	Sets the length of the video time loop.
Picture resolution	12M / 8M / 5M / 3M / 2MHD	Sets the photo resolution.
Exposure	-2.0 / -1.7 / -1.3 / -1.0 / -0.7 / -0.3 / 0 / 0.3 / 0.7 / 1.0 / 1.3 / 1.7 / 2.0	The "+" increases recording brightness. The "-" decreases brightness and darkens the recording.
White Balance	Auto / Daylight / Cloudy / Light bulb / Fluorescent lamp	We recommend setting it to Auto. White Balance depends on light conditions.
WDR	Off / On	WDR settings.
Motion Detection	Off / Low / Medium / High	Motion Detection function settings.
Parking mode	Off / On	Parking mode function settings.
G-Sensor set	Off / Low / Medium / High	G-Sensor sensitivity settings.
Record Audio	Off / On	Audio Recording settings.
Date Stamp	Off / On	Timestamp in the video settings.
Drive name	-----	Sets the driver's name.
Driver name stamp	Off / On	Sets the display of the driver's name.
Image Rotation	Off / On	Rotates the image 180 degrees.
Date/Time	YY/MM/DD	Date and Time settings.
Power on delay	Off / 10 s / 20 s / 30 s	Sets the delay when turning the camera on.

Power off delay	Off / 10 s / 20 s / 30 s	Sets the delay when turning the camera off.
Auto Power Off	Off / 1 min / 3 min / 5 min	By setting the time, the camera switches off automatically in the standby mode after a given period of time if it does not detect any motion.
Beep Sound	Off / On	Sets the camera's tones On/Off.
Screensavers	Speedometer: 1 min / 3 min / 5 min / Display off: 1 min / 3 min / 5 min / Off	Instead of playing recorded footage, the camera screen can be turned off after a certain time interval, or the Speedometer function can be set.
Key backlighting	Auto / Off / On	Sets the backlighting of keys.
LED illumination	Auto / Off / On	Camera illumination settings.
TV mode	NTSC / PAL	TV mode settings.
Frequency	50Hz / 60Hz	Video frequency settings.
Language	English / French / Spanish / Portuguese / German / Italian / Hungarian / Czech / Polish / Serbian / Chinese / Russian / Japanese	Language settings.
E-Dog Voice Setting	English / German / Polish 1 / Polish 2 / Czech 1 / Czech 2 / Hungarian / Serbian	GPS Module language settings.
Time Zone Setting	GTM	Chooses the time zone.
GPS Watermark	Off / On	Sets the display of the GPS in a video.
Speed Watermark	Off / On	Shows the speed in a video.
Format	Cancel / OK	Formats data on the memory card.
Default Setting	Cancel / OK	Resets the camera to the original factory settings.
Software version		Displays the installed FW version.

b) In the playback mode

Delete	Delete current / Delete all
Protect	Lock current / Unlock current / Lock all / Unlock all
Format	Yes / No
Presentation	2 seconds / 5 seconds / 8 seconds

Connection

The camera can be set to output video to another device (TV or a computer monitor) and start the playback or adjust the settings.

a) TV or monitor connection

1. Insert SD card to the camera.
2. Connect HDMI cable to a TV and your camera.
3. Turn on both devices.
4. Set the input channel to HDMI on a TV or a monitor.
5. Installation completed.

Connect the camera to a TV to watch a live video feed.

b) Computer connection

1. Insert SD card to the camera.
2. Use a USB cable to connect a PC to the camera. "Found new hardware" notification will appear on the screen.
3. Open the removable disc folder to play any file.

Technical specifications

Camera	Sensor	3Mega CMOS Sensor, AR0330
	Camera angle	110° horizontally 1080p
Video	Format	Format Mov, compression H.264
	Resolution	1920x1080 30fps / 1280x720 30fps / 800x480 30fps / 640x480 30fps
Rear camera		1280x720 30fps
Microphone		Built-in microphone, can be turned on or off
Photo resolution		4032x3024 / 3264x2448 / 2592x1944 / 2048x1536 / 1920x1080
LCD		2.7 inches LCD display
G-Sensor		In the event of a severe impact, the device automatically locks the last recorded recording and protects it from being deleted.
GPS locator (optional)		GPS locator to record path, position, speed and time. Has the possibility of playing path and position on Google Maps.
Speed camera detector (optional)		Uses a database of speed cameras. If a radar detector is close, the device will warn you with a sound and on the screen.
Filters (optional)		A circular polarizing filter, which reduces reflections on the car's interior wind shield.
		UV filter: It protects the lens and filters very bright lights.
Other functions		Button Illumination
		Loop recording. If the card's capacity is full, the camera will automatically begin overwriting the first file. As a result, the video will not be interrupted.
		Protection against deleting locked files.
		Automatic recording starts when connected to power (starting the car)
Memory card slot		Supports Micro SD cards up to 32 GB (Class 10 cards are recommended)
Language		English / French / Spanish / Portuguese / German / Italian / Hungarian / Czech / Polish / Serbian / Chinese / Russian / Japanese

Interface	USB 2.0	USB 2.0
	HDMI	HDMI
Battery	250 mAh	
Power supply	12 to 24 V	
Operating temperature	-5°C ~ 40°C	
Colour	Black	
Dimensions	103 x 51 x 41 mm	

Made in China.

Printing errors are reserved.

Precautions and notices

- For your own safety, do not use the camera's controls while driving.
- A window mount is needed when using the recorder in a car. Make sure that you place the recorder in an appropriate place, so as not to obstruct the driver's view or deployment of airbags.
- Make sure that no object is blocking the camera lens and no reflective material is placed near the lens. Please keep the lens clean.
- If the car's windshield is tinted or coated, it may impact the recording quality.
- For general use it is recommended to have motion detection enabled. May lead to the memory card filling up quickly.

Safety precautions

- Use only the charger supplied with your device. Use of another type of charger may result in malfunction and/or danger.
- Do not use the charger in a high moisture environment. Never touch the charger when your hands or feet are wet.
- Allow adequate ventilation around the charger when using it to operate the device or charge the battery. Do not cover the charger with paper or other objects that will reduce cooling. Do not use the charger while it is inside a carrying case.
- Connect the charger to a proper power source. The voltage requirements are found on the product case and/or packaging.
- Do not use the charger if it is visibly damaged. In case of damage, do not repair the equipment yourself!
- In case of device overheating, immediately disconnect the power source.

About GPS

- GPS is operated by the United States government, which is solely responsible for the performance of GPS. Any change to the GPS system can affect the accuracy of all GPS equipment.
- GPS satellite signals cannot pass through solid materials (except glass). When you are inside a tunnel or building, GPS positioning is not available. Signal reception can be affected by situations such as bad weather or dense overhead obstacles (e.g. trees, tunnels, viaducts and tall buildings).
- The GPS positioning data is for reference only.

Caring for your device

- Taking good care of your device will ensure trouble-free operation and reduce the risk of damage.
- Keep your device away from excessive moisture and extreme temperatures and avoid exposing your device to direct sunlight or strong ultraviolet light for extended periods of time.
- Do not drop your device or subject it to severe shock.
- Do not subject your device to sudden and severe temperature changes. This could cause moisture condensation inside the unit, which could damage your device. In the event of moisture condensation, allow the device to dry out completely before use.
- The screen surface can easily be scratched. Avoid touching it with sharp objects.
- Never clean your device when it is powered on. Use a soft, lint-free cloth to wipe the screen and the exterior of your device. Do not use paper towels to clean the screen.
- Never attempt to disassemble, repair or make any modifications to your device. Disassembly, modification or any attempt at repair could cause damage to your device and even bodily injury or property damage and will void any warranty.
- Do not store or carry flammable liquids, gases or explosive materials in the same compartment as your device, its parts or accessories.
- To discourage theft, do not leave the device and accessories in plain view in an unattended vehicle.
- Overheating may damage the device.

Other information

1)

For households: This marking indicates that this product should not be disposed with other household wastes throughout the EU. To prevent possible harm to the environment or human health from uncontrolled waste disposal, recycle it responsibly to promote the sustainable reuse of material resources. To return your used device, please use the return and collection systems or contact the retailer where the product was purchased. They can take this product for environmental safe recycling. In case of incorrect disposal of this kind of wastes user can be fined according to national laws.

User information for disposal of electric and electronic devices in countries outside the EU: The symbol stated above (crossed recycle bin) is valid only in countries in European Union. For correct disposal of electric and electronic devices ask your city hall or distributor of these devices. Everything is expressed by the symbol of crossed recycle bin on product, cover or printed materials.



2)

You can determine a warranty service at the place of purchase. In case of technical problems or queries contact your dealer who will inform you about the following procedure. Follow the rules for work with electric devices. User is not allowed to disassembly the device neither replace any of its components. To reduce the risk of electric shock, do not remove or open the cover. In case of incorrect setup and plug in of device you will expose yourself risk of electric shock.

Declaration of Conformity:

Hereby, MagiCam HD SOLUTIONS s.r.o., declares that all TrueCam A6 products are in compliance with the essential requirements and other relevant provisions of Directive 2004/108/EC. Products are intended for sale without any restriction in Germany, Czech Republic, Slovak Republic, Poland, Hungary and other EU countries. Products are covered for two years warranty, unless otherwise stated. You can download the Declaration of Conformity from the website: www.truecam.eu.



Exclusive importer of TrueCam product in EU:

MagiCam HD SOLUTIONS s.r.o.,
Braškovská 308/15, 16100 Praha 6
<http://www.truecam.eu>

FULL HD CAR DVR

BENUTZERHANDBUCH

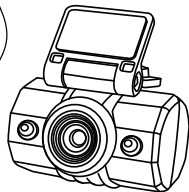
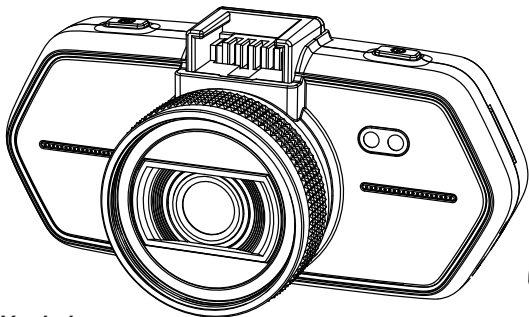

- **1080P Full HD Vorderkamera**
- **720P HD Hinterkamera**
- **WDR Funktion (Wide dynamic range)**
- **Unterbeleuchtete Tastatur**
- **GPS Modul und Blitzerwarner (Zusatz)**
- **Zugängliche Filter des Typs CPL und UV (Zusatz)**

TRUECAM A6

Produktschema & Funktionen	1
a) Vorstellung des Produkts.....	1
b) Einführung von Zubehör.....	2
c) Tastenfunktionen im Aufnahmemodus.....	3
d) Tastenfunktionen im Wiedergabemodus.....	3
e) Verzeichnis der LED Betriebszustände.....	4
f) Verpackungsinhalt.....	4
Grundinstallation	5
a) Installieren der Speicherkarte.....	5
b) Installation der hinteren Kamera.....	6
c) Installieren des GPS-Moduls / Blitzerwarners (Zusatz).....	7
d) Installieren des Polarisationsfilters CPL (Zusatz).....	8
e) Stromversorgung.....	9
Einstellung des Geräts	9
a) Automatisches Aufnehmen.....	9
b) Fotografieren.....	9
c) Bewegungserkennung.....	9
d) Datei-Schutz.....	10
e) Funktion des G-Sensors.....	10
Wichtige Funktionen	11
a) Parkmodus.....	11
b) Timelapse.....	11
c) Zeitschling.....	11
d) Verzögerte Einschaltung / Ausschaltung.....	11
e) GPS-Anzeige (optional).....	11
f) Geschwindigkeitsanzeige (optional).....	11
g) Software-Player.....	12

Darstellung der Ikonen auf dem LCD-Display.....	13
a) Im Bereitschaftsmodus.....	13
b) Im Aufnahmemodus.....	14
c) TACHOMETER (optional mit GPS modul).....	15
Menü-Einstellung.....	16
a) Im Aufzeichnung-Modus.....	16
b) Im Abspielen-Modus.....	18
Verbinden mit.....	18
a) Anschluss an TV.....	18
b) Anschluss an Computer.....	18
Technische Parameter.....	19

Produktschema & Funktionen

a) Vorstellung des Produkts

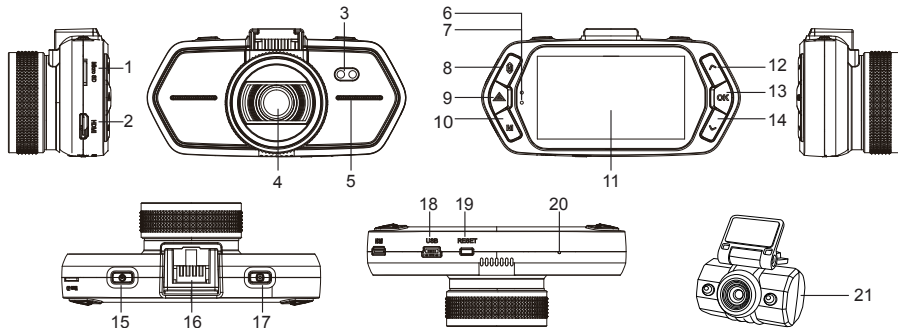

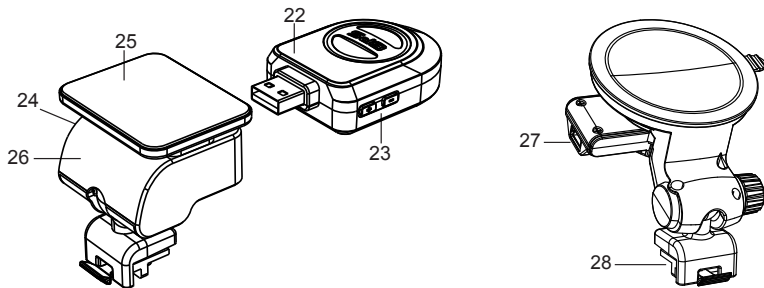

1. Slot für die Speicherkarte	2. HDMI Port	3. LED
4. Objektiv	5. Lautsprecher	6. Statuslicht (blau)
7. Ladelicht (rot)	8. Menü Taste 	9. Dateisperrtaste 
10. Modustaste M	11. LCD Display	12. Taste "nach oben"
13. OK Taste	14. Taste „nach unten“	15. Ein / Aus Taste
16. Anschlussstecker zur Halterung	17. Auslöser für Fotos	18. USB Port
19. Reset Taste	20. Mikrofon	21. Hinterkamera

b) Einführung von Zubehör



22. GPS Modul und Blitzerwarner (Zusatz)	23. Schalter Spracherkennung Geschwindigkeitskameras	24. USB Ladestecker	25. Selbstklebende Fläche
26. Kamerahalter	27. USB Ladesteckernekter	28. Halter / Port zur Geräteverbindung	

c) Tastenfunktionen im Aufnahmemodus

Taste	Funktion	Aktion	Anmerkung
Hauptschalter	Ein / Aus	Langes Drücken	Ein- / Ausschaltung der Kamera
	TACHOMETER	Kurzes Drücken	Ein- / Ausschaltung der Funktion Tachometer
Taste Menü 	Menü-Einstellung	Drücken	Im Bereitschaftsmodus wird die Funktion Menü angezeigt
Taste für Schutz der Dateien 	Datei-Schutz	Drücken	Im Aufnahmemodus wird die Aufnahme geschlossen / aufgeschlossen
Foto-Auslöser	Fotografieren	Drücken	Foto
Modus-Taste M	Modus-Umschaltung / Ausschaltung des LCD-Displays	Drücken	Umschaltung zwischen den Modi Aufnahmen / Abspielen Modus Aufnahmen - Ausschaltung des LCD-Displays
Taste "Nach oben"	Bewegung nach oben	Drücken	Im Menü - Bewegung nach oben
Taste OK	Start der Aufzeichnung	Drücken	Ein / Aus der Video-Aufnahmen
Taste "Nach unten"	Bewegung nach unten / Ausschaltung der Tonaufnahme	Drücken	Im Menü - Bewegung nach unten Im Aufnahmemodus - Ein / Ausschaltung der Tonaufnahme

d) Tastenfunktionen im Wiedergabemodus

Taste	Funktion	Aktion	Anmerkung
Menü Taste 	Menüeinstellung	Drücken	Erscheinen der Menüfunktionen

Modustaste M	Moduswechsel	Drücken	Wechsel zwischen dem Aufnahme- / Wiedergabemodus
Taste "nach oben"	1) Vorige Datei	Drücken	Vorherige Datei
	2) Reverse	Drücken	Bei der Wiedergabe des Videos, drücken Sie zum Zurückspulen
OK Taste	Wiedergabe / Pause beim Video	Drücken	Wiedergabe / Pause beim Video
Taste "nach unten"	1) Nächste Datei	Drücken	Nächste Datei
	2) Forward	Drücken	Bei der Wiedergabe des Videos, drücken Sie zum nach vorne spulen

e) Verzeichnis der LED Betriebszustände

LED Licht	Stand	Bedeutung
Licht bei der Aufnahme (blau)	blinkt	Das Gerät nimmt auf
	leuchtet	Das Gerät ist im Bereitschafts- oder Wiedergabemodus
	leuchtet nicht	Das Gerät ist aus
Licht beim Aufladen (rot)	leuchtet	Baterieaufladen
	leuchtet nicht	Aufladen beendet

f) Verpackungsinhalt

1. Kamera 1x	2. Ladergerät 1x	3. Kamerahalterung 1x	4. 3M Klebepad 1x
5. Saugnapfhalterung 2x	6. Kabel USB 1x	7. Handbuch zum schnellen Start 1x	8. Hinterkamera 1x
9. GPS Modul und Blitzerwarner (Zusatz) 1x			10. Kabel HDMI 1x

Grundinstallation

a) Installieren der Speicherkarte

Legen Sie die Speicherkarte so ein, dass die Kontakte der Karte Richtung Display zeigen.
Speicherkarte einlegen oder herausnehmen nur wenn die Kamera ausgeschaltet ist.

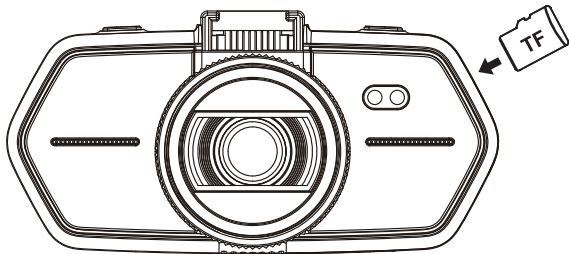

b) Installation der hinteren Kamera

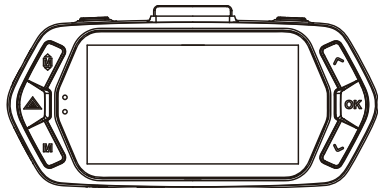

Schließen Sie das USB-Kabel der hinteren Kamera in Mini-USB-Port der Frontkamera an - siehe die Abbildung.

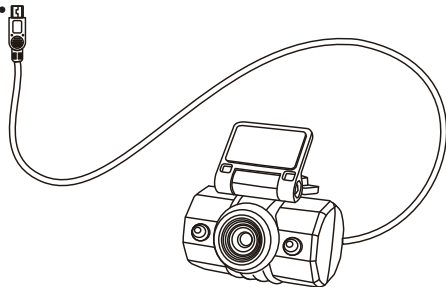

c) Installieren des GPS-Moduls / Blitzerwarners (Zusatz)

Befestigen Sie das GPS Modul / Blitzerwarner Modul löschen am Halter der Kamera (wie auf dem Bild):

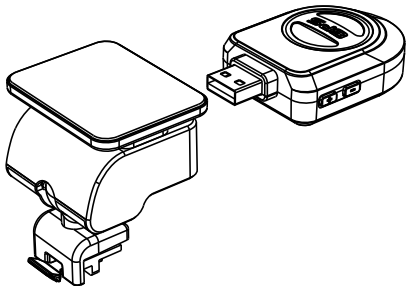

Befestigen Sie das Gerät an die Frontscheibe mittels des selbstklebenden 3M Halters oder des Haftsaugers.

Nachdem Sie die Kamera einschalten, ertönt die Geschwindigkeitsradarerkennung und die Anlage beginnt das GPS-Signal automatisch suchen. Sollte das GPS-Signal nicht erkannt werden, leuchtet die Ikone "📶" auf dem LCD-Display rot.

Wenn das GPS-Signal erfolgreich erkannt wurde, leuchtet die Ikone "📶" grün.

d) Installieren des Polarisationsfilters CPL (Zusatz)

Runde Polarisationsfilter können die Spiegelung der inneren Scheibe im Fahrzeug vermindern.

Ohne CPL Filter

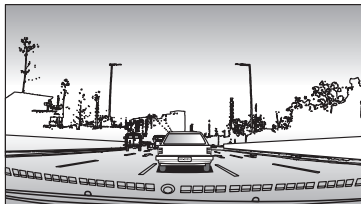

Mit CPL Filter

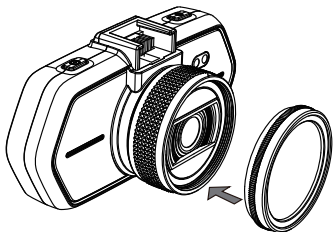
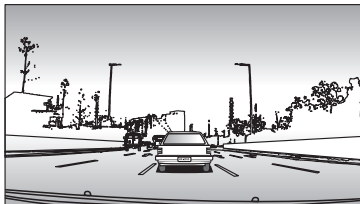

Befestigen Sie den Filter am Gewinde der Videokamera.

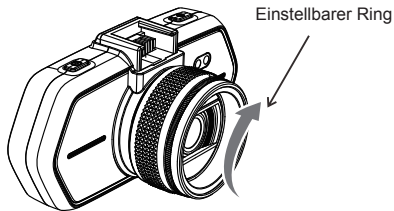

Nach der Installation des Filters und der Befestigung der Kamera an der Scheibe, drehen Sie den Polarisationsfilter zur gewünschten Position.

e) Stromversorgung

Verbinden Sie das 12V-Ladegerät mit dem USB Ladestecker der Halterung und stecken es dann in den 12V Zigarettenanzünder. Das Gerät schaltet sich bei der Stromzufuhr automatisch ein. Sie können das Gerät auch über den USB Konnektor (Produktschema Abb.18) laden.

Anmerkung: Es befinden sich zwei USB Mini Ports bei dem Gerät, einer an der Halterung und einer direkt an der Kamera. Wenn das Ladekabel nur an der Kamera eingesteckt ist, wird das GPS Modul und der Blitzerwarner nicht mit Strom versorgt. Wenn Sie das GPS Modul und den Blitzerwarner nutzen möchten, sollten die das USB Ladekabel direkt am USB Miniport an der Kamerahalterung anschliessen.

Einstellung des Geräts

a) Automatisches Aufnehmen

1. Starten Sie den Motor
2. Kamera schaltet sich automatisch ein und beginnt mit dem Aufnahmevorgang.
3. Mit dem Drücken auf Dateien Sperrtaste sichern Sie die in diesem Segment aufgenommenen Dateien.
4. Mit dem Drücken auf die Taste "nach unten" schalten Sie die Tonaufnahme ein oder aus.
5. Mit dem Drücken auf die Taste "Hauptschalter" schalten Sie den Tachometer-Funktionen.
6. Mit dem Drücken auf die OK Taste stoppen Sie / starten Sie den Aufnahmevorgang.
7. Schalten Sie den Motor aus, die Kamera speichert die Aufnahme und schaltet sich automatisch aus.

b) Fotografieren

Mit dem Drücken auf die Taste AUSLÖSER im Aufnahmemodus fertigen Sie ein Bild in der aktuellen Auflösung an. Mit dem Drücken auf die Taste AUSLÖSER im Bereitschaftsmodus fertigen Sie ein Bild in der Auflösung nach der aktuellen Einstellung im Menü an.

c) Bewegungserkennung

1. Im Aufnahmemodus drücken Sie die Taste Menü und danach wählen Sie in den Einstellungen die Funktion Bewegungserkennung.
2. Erkennt die Kamera in ihrer Reichweite bewegende Objekte, erscheint auf dem Bildschirm ein blinkender roter Punkt "●" und das Gerät beginnt mit der Aufnahme.

Nachdem das Gerät keine bewegende Objekte in seiner Reichweite erkennt, beendet es automatisch die Aufnahme. Die Bewegungsgröße hängt von der ausgewählten Erkennungsempfindlichkeit ab. Beachten Sie, dass bei großer Empfindlichkeit die Speicherkarte schnell voll sein kann.

Es wird nicht empfohlen die Funktion der Bewegungserkennung und die Schleife-Aufnahme gleichzeitig zu verwenden.

d) Datei-Schutz

1. Während der Aufnahme drücken Sie die Taste für Datei-Schutz, "  " auf dem Bildschirm erscheint ein Schlüssel und die Kamera speichert die aktuelle Aufnahme gegen ihre Überschreibung im Regime der Zeitschleife.
2. Drücken Sie nochmals die Taste für Datei-Schutz um den Schutz auszuschalten..

Diese Funktion dient für Schließen des Videos gegen nachfolgende Überschreibung mit einer weiteren Aufnahme. Das Video kann direkt im Aufnahmeregime oder Abspielenregime geschlossen werden.

e) Funktion des G-Sensors

Bei einem Unfall oder einer Vollbremsung entstehen Fliehkräfte die der G-Sensor registriert und speichert. Es kommt auf die aktuelle Einstellung der Empfindlichkeit des Sensors an, wird der eingestellte Wert überschritten sperrt die Kamera automatisch die aktuelle Aufnahme gegen ungewolltes Überschreiben oder Löschen. Wenn die Empfindlichkeit des G-Sensors zu hoch eingestellt ist, kann es auf schlechten Straßen vorkommen, dass viele Videos gesperrt werden und die Speicherkarte schnell voll ist.

Der Blinker / Pfeil des G-Sensors ist auf dem folgenden Bild abgebildet:

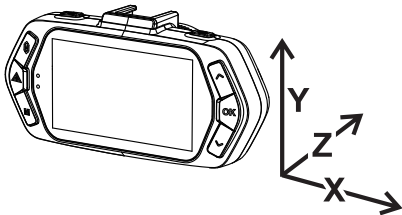

Wichtige Funktionen

a) Parkmodus

Bei Aktivierung der Funktion Parkmodus schützt die Kamera Ihr Auto während Ihrer Abwesenheit. Wenn sich das Fahrzeug nur ein bisschen bewegt, beginnt die Kamera automatisch aufzuzeichnen. Nach 60 Sekunden wird die Aufnahme unterbrochen und wenn sich die Bewegung nicht mehr wiederholt, schaltet die Kamera aus. Das Gerät verfügt über eine eingebaute Batterie für die Speisung. Wenn Sie die Batterielebensdauer verlängern möchten, die bei voller Aufladung bis 24 Stunden beträgt, schließen Sie das Gerät zur externen Aufladungsquelle an, z. B. in den Auto-Anzünder.

b) Timelapse

Im Menü der Kamera kann die Funktion Timelapse aktiviert/deaktiviert werden. Bei Aktivierung dieser Funktion läuft die Aufnahme mit der gewählten Geschwindigkeit (fps = frame per second; Anzahl der Aufnahmen pro Sekunde), also 15 fps, 10 fps oder 5 fps. Je weniger fps Sie wählen, um so schneller ist die resultierende Aufnahme. Diese Funktion hat folgende Vorteile: 1) Die Gesamtaufnahmedauer, die auf die Speicherkarte hineinpasst, wird deutlich länger. 2) Die Gesamtaufnahme können Sie sich viel schneller ansehen, ohne dass Ihnen unerwartete oder ungewöhnliche Situationen entgehen. Über die Funktion Timelapse verfügt auch die hintere Kamera.

c) Zeitschling

Die Zeitschling ermöglicht ständige Aufnahmen der Autokamera ohne Rücksicht auf die Kapazität der Speicherkarte. Man kann drei Zeitintervalle auswählen: 2 Min. / 3 Min. / 5 Min. Das gewählte Intervall gibt an, wie lange Zeitaufnahmen die Kamera speichern wird. Der Vorteil dieser Einstellung ist, dass die Speicherkarte niemals voll wird. Außerdem ist es viel einfacher diese kleinen Dateien z. B. per E-Mail als Beweismaterial zu versenden.

d) Verzögerte Einschaltung / Ausschaltung

Diese Funktion dient zur Verzögerung der Ein-/Ausschaltung der Kamera nach dem Start/Abstellen des Motors Ihres Fahrzeugs. Hiermit kann die freie Kapazität der Speicherkarte vergrößert werden (im Falle der verzögerten Einschaltung), oder man kann Aufnahmen des Geschehens haben, nachdem man das Fahrzeug verlässt (bei der verzögerten Ausschaltung).

e) GPS-Anzeige (optional)

Die GPS-Position kann direkt im Video angezeigt werden. Die Position wird in Form der Koordinaten angezeigt.

f) Geschwindigkeitsanzeige (optional)

Die Geschwindigkeit kann direkt im Video gezeigt werden, was für spätere Kontrolle dienen kann.

g) Software-Player

* Software-Player nutzt zum Anzeigen die Daten aus dem GPS-Modul (optional).

Autokamera TrueCam A6 bietet die Möglichkeit, schlaue und nützliche Software applikationen zu nutzen. Dank dieser Applikationen haben Sie die Möglichkeit, auf einem Monitor das erstellte Video, sowie die auf abgebildeten Routen, Geschwindigkeit und die Angabe des G-Sensors zu verfolgen.



Den Player können Sie hier herunterladen: <http://bit.ly/1IKXk8S>

Darstellung der Ikonen auf dem LCD-Display

a) Im Bereitschaftsmodus

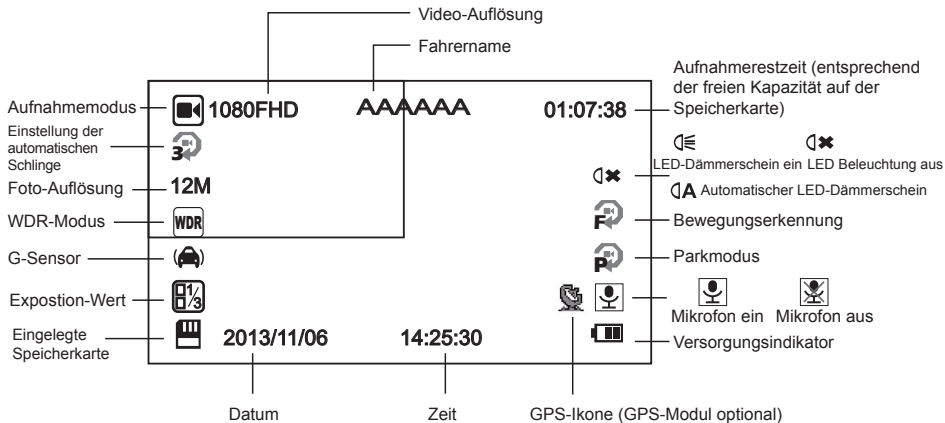

b) Im Aufnahmemodus

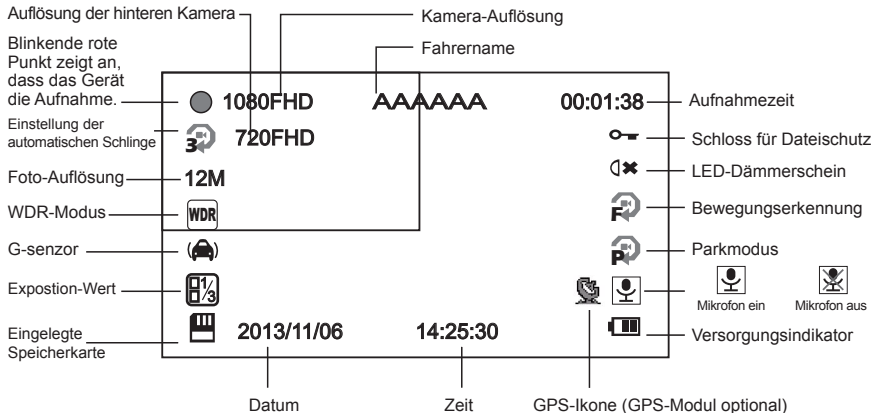

Hinweis I: Nur mit angeschlossener Rückfahrkamera wird auf dem Display Zeichen 720FHD Kamera angezeigt werden.
 Hinweis II: Beim Anschluss einer Rückfahrkamera mit Front-Kamera passt die Auflösung auf 1440 x 1080 Pixel.

c) TACHOMETER (optional mit GPS modul)

Drücken der "nach oben" Taste im Aufnahmemodus oder Standbymodus wird das Display umgeschaltet wie unten abgebildet. Aktuelle Geschwindigkeit, Kompass und die Entfernung zum nächsten Blitzer werden angezeigt.



Wenn die erlaubte Höchstgeschwindigkeit überschritten ist wird das unten gezeigte Bild im Display angezeigt.

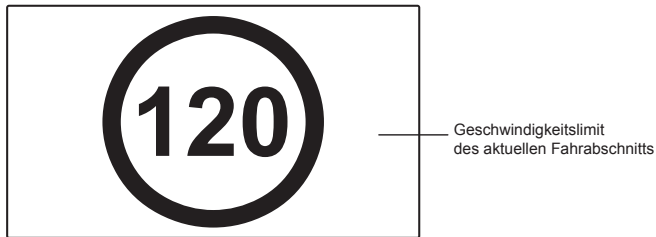

Menü-Einstellung

Das Gerät arbeitet mit zwei Modi - Aufzeichnung und Abspielen.

a) Im Aufzeichnung-Modus

Funktion	Menü-Position	Anmerkung
Auflösung	1080p / 720p / WVGA / VGA	Einstellung der Videoauflösung.
TimeLapse	Aus / 15 Fps / 10 Fps / 5 Fps	Einstellung der Anzahl von Aufnahmen für Timelapse.
Duale Aufzeichnung	Aus / An	Einstellung der Aufzeichnung bei beiden Kameras.
Loop-Aufnahme	Aus / 2 Minuten / 3 Minuten / 5 Minuten	Einstellung der Videozeitschlingelänge.
Auflösung	12M / 8M / 5M / 3M / 2MHD	Einstellung der Fotoauflösung.
Belichtung	-2.0 / -1.7 / -1.3 / -1.0 / -0.7 / -0.3 / 0 / 0.3 / 0.7 / 1.0 / 1.3 / 1.7 / 2.0	Mit dem Wert "+" wird größere Helligkeit der Aufzeichnung eingestellt. Mit dem Wert "-" wird niedrigere Helligkeit eingestellt, die Aufnahme wird dunkler.
Weissabgleich	Auto / Sonnig / Wolking / Kunstlicht / Neonlicht	Wir empfehlen die Einstellung Auto. Der Weiß-Ausgleich hängt von den Lichtbedingungen ab.
WDR	Aus / An	WDR-Einstellung.
Bewegungserkennung	Aus / Gering / Mittel / Hoch	Einstellung der Funktion der Bewegungserkennung.
Parkmodus	Aus / An	Einstellung der Funktion Parkmodus.
G-Sensor	Aus / Gering / Mittel / Hoch	Einstellung der Empfindlichkeit des G-Sensors.
Audio-Aufzeichnung	Aus / Eingeschaltet	Einstellung der Audio-Aufzeichnung.
Datumsanzeige	Aus / Eingeschaltet	Einstellung des Zeitsymbols im Video.
Fahrername	- - - - -	Geben Sie den Fahrer-Namen ein.
Fahrer-Bezeichnung	Aus / Eingeschaltet	Einstellung der Fahrerbezeichnung.
Bildumdrehung	Aus / Eingeschaltet	Einstellung der Bildumdrehung um 180 Grad.

Datum / UhrZeit	YY / MM / DD	Datum und Zeiteinstellung.
Einschaltverzögerung	Aus / 10s / 20s / 30s	Einstellung der verzögerten Kamera-Einschaltung.
Ausschaltverzögerung	Aus / 10s / 20s / 30s	Einstellung der verzögerten Kamera-Ausschaltung.
Auto Aus	Aus / 1 min / 3 min / 5 min	Mit der Zeiteinstellung schaltet die Kamera im Bereitschaftsregime im jeweiligen Zeitintervall selbst aus, wenn sie keine Bewegung erkennt.
Akustisches Signal	Aus / Eingeschaltet	Einstellung der Ausschaltung / Einschaltung der Kamera-Töne.
Bildschirmschoner	Tachometer: 1 min. / 3 min. / 5 min. / Display-Ausschaltung 1 min. / 3 min. / 5 min. / ausgeschaltet	Statt der Wiedergabe der Aufzeichnung kann der Bildschirm der Kamera nach bestimmtem Zeitintervall ausgeschaltet oder als den Kilometerstand eingestellt werden.
Tastanebeleuchtung	Auto / Aus / An	Hier wird die Hintergrundbeleuchtung der Tasten eingestellt.
Lampeneinstellung	Auto / Aus / An	Einstellung des Kamera-Dämmerlichts.
TV Modus	NTSC / PAL	Einstellung des TV-Modus.
Frequenz	50Hz / 60Hz	Einstellung der Video-Frequenz.
Sprache	Englisch / Französisch / Spanisch / Portugiesisch / Deutsch / Italienisch / Ungarisch / Tschechisch / Polnisch / Serbisch / Chinesisch / Russisch / Japanisch	Einstellung der Sprache.
Sprachausgabe einstellen	Englisch / Deutsch / Polnisch 1 / Polnisch 2 / Tschechisch 1 / Tschechisch 2 / Ungarisch / Serbisch	Einstellung der Sprache des GPS-Modus.
Zeitzone einstellen	GTM	Wahl der Zeitzone.
GPS-Anzeige	Ausgeschaltet / Eingeschaltet	Einstellung der GPS-Anzeige im Video.

Geschwindigkeit anzeige	Ausgeschaltet / Eingeschaltet	Geschwindigkeitsanzeige im Video.
Formatieren	Abrechen / OK	Daten auf der Speicherkarte formatieren.
Standard Einstell	Abrechen / OK	Einstellung der Kamera in die Betriebseinstellung.
Firmware-Version		Anzeige der installierten FW-Version.

b) Im Abspielen-Modus

Löschen	Aktuelles löschen / Alles löschen
Schützen	Aktuelles schließen / Aktuelles aufschließen / Alles schließen / Alles aufschließen
Formatieren	Ja / Nein
Präsentation	2 Sekunden / 5 Sekunden / 8 Sekunden

Verbinden mit

Die Videokamera kann Videos auf einen Fernseher oder Monitor übertragen. Dort kann man die Videos wiedergeben oder Einstellungen vornehmen.

a) Anschluss an TV

1. Legen Sie die Speicherkarte in die Videokamera ein.
2. Benutzen Sie das HDMI Kabel zur Verbindung des TV- oder des Computerbildschirms mit der Kamera.
3. Schalten Sie beide Geräte an.
4. Stellen Sie am Computerbildschirm oder am TV den Kanal der Bildaufnahme auf HDMI ein.
5. Verbindung hergestellt.

Beim anschließen der Kamera an ein Ausgabegerät wird ein Livebild von der Kamera ausgegeben.

b) Anschluss an Computer

1. Legen Sie die Speicherkarte in die Videokamera ein.
2. Benutzen Sie das USB Kabel zur Verbindung des Computers mit der Kamera. Auf dem Bildschirm erscheint die Erkennung eines neuen Wechseldatenträgers.
3. Öffnen Sie den Ordner des Wechseldatenträgers und überspielen Sie eine beliebige Datei.

Technische Parameter

Kamera	Sensor	3Mega CMOS Sensor, AR0330
	Sichtwinkel	110° horizontal an 1080p
Video	Format	Format Mov, Kompression H.264
	Auflösung	1920x1080 30fps / 1280x720 30fps / 800x480 30fps / 640x480 30fps
Hintere Kamera		1280x720 30fps
Mikrofon		Eingebautes Mikrofon kann aus- oder eingeschaltet werden
Fotoauflösung		4032x3024 / 3264x2448 / 2592x1944 / 2048x1536 / 1920x1080
LCD		2,7 Zoll, LCD Display
G-Sensor		Bei starkem Aufschlag schließt das Gerät automatisch die zuletzt aufgezeichnete Aufnahme und schützt sie vor dem Löschen.
GPS Locator (optional)		GPS-Locator für die Aufzeichnung der Strecke, Position, Geschwindigkeit und Zeit. Die Möglichkeit des Abspielens der Strecke und Position auf Google Maps.
Erkennung von Geschwindigkeitsradars (optional)		Es arbeitet mit einer Datenbank der Blitzerwarner. Wenn es in der Nähe eine Geschwindigkeitskamera gibt, wird Sie das Gerät mit Ton und Bildschirm warnen.
Filter (optional)		CPL: kreisförmiger Polarisationsfilter, reduziert die Reflexion des Auto-Innenraums auf der Frontscheibe.
		UV Filter: Schützt das Objektiv und dient zur Filtrierung des zu hellen Lichtes.
Sonstige Funktionen		Tasten-Beleuchtung
		Aufzeichnung in einer Schleife. Wenn die Kapazität der Karte voll ist, beginnt die Kamera die erste Datei automatisch überschreiben. Das Video wird nicht unterbrochen.
		Schutz vor dem Löschen der geschlossenen Dateien.
		Automatische Auslösung der Aufzeichnung nach dem Anschluß zur Versorgung (Autostarten).

Slot für die Speicherkarte		Unterstützt die Karten Micro SD bis 32 GB (wir empfehlen die Karten der Reihe Class 10)
Sprache		Englisch / Französisch / Spanisch / Portugiesisch / Deutsch / Italienisch / Ungarisch / Tschechisch / Polnisch / Serbisch / Chinesisch / Russisch / Japanisch
Schnittstelle	USB 2.0	USB 2.0
	HDMI	HDMI
Batterie		250 mAh
Versorgung		12 bis 24 V
Betriebstemperatur		-5°C ~ 40°C
Farbe		Schwarz
Abmessungen		103 x 51 x 41 mm

Hergestellt in China.

Druckfehler vorbehalten.

Vorsichtsmaßnahmen und Hinweise

- Bedienen Sie zu Ihrer Sicherheit das Gerät nicht während des Fahrens.
- Für die Nutzung des Rekorders im Fahrzeug ist ein Scheibenhalter erforderlich. Der Rekorder muss an einer geeigneten Stelle angebracht werden, an der die Sicht des Fahrers oder die Entfaltung der Sicherheitselemente (z.B. der Airbags) nicht behindert wird.
- Das Objektiv der Kamera darf nicht verdeckt werden, und in seiner Nähe darf sich kein reflektierendes Material befinden. Halten Sie das Objektiv sauber.
- Eine getönte Windschutzscheibe des Fahrzeugs kann die Aufnahmequalität beeinträchtigen.
- Für den gängigen Gebrauch empfehlen wir nicht die Bewegungserkennung aktiviert zu haben. Die Speicherkarte kann so schnell voll werden.

Sicherheitsprinzipien

- Verwenden Sie nur das mit Ihrem Gerät gelieferte Aufladegerät. Bei Verwendung eines anderen Aufladegeräts könnten Funktionsstörungen des Geräts auftreten und/oder andere Gefahren entstehen.
- Verwenden Sie das Aufladegerät nicht in einer sehr feuchten Umgebung. Berühren Sie das Aufladegerät keinesfalls mit feuchten Händen oder wenn Sie im Wasser stehen.

- Achten Sie auf ausreichende Belüftung des Aufladegeräts beim Betreiben oder Aufladen des Geräts. Das Aufladegerät darf nie mit Papier oder anderen Gegenständen bedeckt werden, die seine Kühlung verschlechtern könnten. Das Aufladegerät darf nicht verwandt werden, wenn es sich in der Tragetasche befindet.
- Schließen Sie das Aufladegerät an eine geeignete Stromquelle an. Die Angaben zur Stromversorgung finden Sie auf dem Produktgehäuse und/oder auf der Verpackung.
- Verwenden Sie das Aufladegerät nicht, wenn es sichtbar beschädigt ist. Warten Sie das Aufladegerät nicht, falls es beschädigt ist!
- Im Falle einer übermäßigen Erhitzung schalten Sie das Gerät unverzüglich von der Stromversorgung ab.

Über das GPS-System

- Das GPS-System wird von der Regierung der Vereinigten Staaten betrieben, die einzig für die Funktionsfähigkeit des GPS Systems verantwortlich ist. Etwaige Änderungen am GPS-System können die Genauigkeit sämtlicher GPS Geräte beeinträchtigen.
- GPS-Satellitensignale können nicht durch feste Materialien (außer Glas) durchdringen. Die GPS-Positionierung ist in einem Tunnel oder in einem Gebäude nicht verfügbar. Der Signalempfang kann von Umständen wie schlechtem Wetter oder dichten oberflächlichen Behinderungen (z.B. Bäumen oder Gebäuden) beeinträchtigt werden.
- Die GPS-Positionierungsdaten sind nur Bezugswerte.

Pflege des Geräts

- Eine gute Pflege dieses Geräts garantiert einen problemlosen Betrieb und mindert die Gefahr von Beschädigungen.
- Halten Sie das Gerät von extremer Feuchtigkeit und extremen Temperaturen fern.
- Das Gerät sollte weder herunterfallen noch einem heftigen Stoß ausgesetzt werden.
- Setzen Sie das Gerät keinen plötzlichen und starken Temperaturschwankungen aus. Dadurch könnte sich Kondenswasser im Inneren des Geräts bilden und das Gerät beschädigen. Wenn sich Kondenswasser angesammelt hat, sollten Sie das Gerät vor einer weiteren Verwendung vollständig trocknen.
- Die Oberfläche des Displays ist kratzempfindlich. Berühren Sie sie keinesfalls mit scharfkantigen Gegenständen.
- Reinigen Sie das Gerät nie, wenn es eingeschaltet ist. Wischen Sie den Display und die Außenfläche des Geräts mit einem weichen fusselfreien Tuch ab. Reinigen Sie das Display nicht mit Papiertüchern.
- Versuchen Sie keinesfalls, das Gerät zu demontieren, zu reparieren oder Veränderungen daran vorzunehmen. Bei einer Demontage, bei Modifizierungen oder bei einem Reparaturversuch wird die Garantie nicht anerkannt, und das Gerät kann beschädigt werden oder sogar Körperverletzungen oder Sachbeschädigungen verursachen.
- Lagern oder befördern Sie keine entflammaren Flüssigkeiten, Gase oder Explosivstoffe zusammen mit dem Gerät oder zusammen mit seinen Teilen oder seinem Zubehör.
- Lassen Sie das Gerät und das Zubehör nicht gut sichtbar in einem unbeaufsichtigten Fahrzeug liegen, um Diebstahl zu vermeiden.
- Überhitzung kann das Gerät beschädigen.

Weitere Angaben

1)

Für Haushalte: Das angeführte Symbol (durchgestrichene Mülltonne) auf dem Gerät oder in der begleitenden Dokumentation bedeutet, dass die gebrauchten elektrischen oder elektronischen Produkte nicht zusammen mit dem Restmüll entsorgt werden dürfen. Damit sie ordnungsgemäß entsorgt werden können, geben Sie sie bitte an der dafür bestimmten Sammelstellen ab, wo sie kostenlos angenommen werden. Durch die richtige Entsorgung dieses Produkts helfen Sie, die wertvollen natürlichen Rohstoffe zu erhalten und dem potentiellen negativen Einfluss auf die Umwelt und die menschliche Gesundheit, die die negativen Folgen einer falschen Entsorgung darstellen, vorzubeugen. Erfragen Sie weitere Details bei der lokalen Behörde oder bei der nächsten Sammelstelle. Bei einer falschen Entsorgung dieser Produktenart können Ihnen gemäß den lokalen Vorschriften Geldbußen auferlegt werden.

Informationen für die Entsorgung der elektrischen oder elektronischen Geräten (Nutzung seitens Firmen und Unternehmen): Erfragen Sie detaillierte Informationen über die Entsorgung der elektrischen und elektronischen Geräte bei Ihrem Händler oder Lieferanten.

Informationen über die Entsorgung der elektrischen und elektronischen Geräte für die Benutzer aus anderen Ländern außerhalb der Europäischen Union: Das oben angeführte Symbol (durchgestrichene Mülltonne) ist nur in den Ländern der Europäischen Union gültig. Für eine ordnungsgemäße Entsorgung der elektrischen und elektronischen Geräte erfragen Sie detaillierte Informationen bei Ihren Behörden oder Händlern. Das Symbol der durchgestrichenen Mülltonne steht für alle oben aufgeführten Vorschriften.



2)

Machen Sie die Garantiereparaturen des Geräts bei Ihrem Händler geltend. Bei technischen Problemen und Fragen setzen Sie sich mit Ihrem Händler in Verbindung, der Sie über das weitere Vorgehen informieren wird. Halten Sie sich an die Regeln des Umgangs mit Gerät. Der Benutzer ist nicht berechtigt, die Geräte auseinanderzunehmen und oder irgendeinen Teil von ihnen auszuwechseln. Beim Auseinandernehmen oder Abnehmen des Gehäuses droht das Risiko einer Verletzung durch einen Stromschlag. Bei einer nicht korrekten Zusammensetzung des Geräts und dessen nachfolgenden Anschluss an die Stromversorgung setzen Sie sich auch dem Risiko einer Stromverletzung aus.



Konformitätserklärung:

Die Gesellschaft MagiCam HD SOLUTIONS s.r.o. erklärt hiermit, dass alle TrueCam A6 Geräte mit den Grundanforderungen und den jeweiligen weiteren Bestimmungen der Richtlinie 2004/108/EC konform sind. Die Produkte sind zum unbeschränkten Verkauf in Deutschland, der Tschechischen Republik, der Slowakei, Polen, Ungarn und weiteren Mitgliedsstaaten der EU bestimmt. Die Garantiefrist der Produkte beträgt 24 Monate, falls nicht anders angegeben. Die Konformitätserklärung kann von der Website www.truecam.eu heruntergeladen werden.

Exklusiver Einführer der TrueCam Produkte für die EU:

MagiCam HD SOLUTIONS s.r.o.,
Braškovská 308/15, 16100 Prag 6
<http://www.truecam.eu>



FULL HD CAR DVR

INSTRUKCJA OBSŁUGI

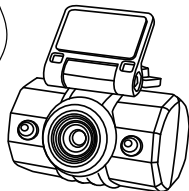
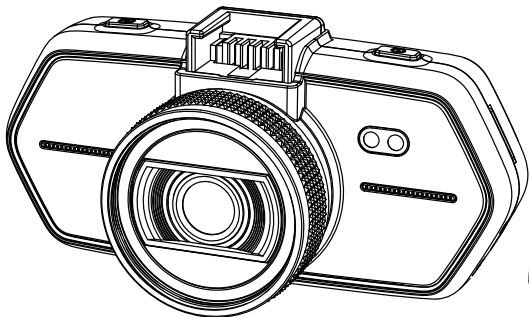

- **1080P Full HD**
- **Tylna kamera 720P HD**
- **Funkcja WDR (Wide dynamic range)**
- **Podświetlone przyciski**
- **Lokalizator GPS & detektor radarów prędkości (opcjonalnie)**
- **Dostępne filtry typu CPL & UV (opcjonalnie)**

TRUECAM A6



Zarys produktu oraz funkcje.....	1
a) Przedstawienie produktu.....	1
b) Představení příslušenství.....	2
c) Funkcje przycisków w trybie nagrywania.....	3
d) Funkcje przycisków w trybie odtwarzania.....	3
e) Opis stanów diody LED.....	4
f) Zawartość opakowania.....	4
Podstawowa instalacja.....	5
a) Instalacja karty TFT.....	5
b) Instalacja tylnej kamery.....	6
c) Lokalizator GPS i informowanie o radarach prędkości (opcjonalnie).....	7
d) Instalacja filtra polaryzującego CPL (opcjonalnie).....	8
e) Ładowanie.....	9
Konfiguracja urządzenia.....	9
a) Nagrywanie automatyczne.....	9
b) Fotografowanie.....	9
c) Detekcja ruchu.....	9
d) Zabezpieczanie plików.....	10
e) Funkcja G-sensor.....	10
Najważniejsze funkcje.....	11
a) Tryb parkowania.....	11
b) Timelapse.....	11
c) Nagrywanie w pętli.....	11
d) Opóźnione włączanie / wyłączenie.....	11
e) Wyświetlanie GPS (opcjonalnie).....	11
f) Wyświetlanie prędkości (opcjonalnie).....	11
g) Odtwarzacz software.....	12

Wyświetlanie ikon na ekranie LCD.....	13
a) W trybie czuwania.....	13
b) W trybie nagrywania.....	14
c) Funkcja PRĘDKOŚCIOMIERZ (Możliwość dokupienia do modułu GPS).....	15
Ustawienia Menu.....	16
a) W trybie nagrywania.....	16
b) W trybie odtwarzania.....	18
Łączność.....	18
a) Podłączanie do TV.....	18
b) Podłączanie do komputera.....	18
Parametry techniczne.....	19

Zarys produktu oraz funkcje

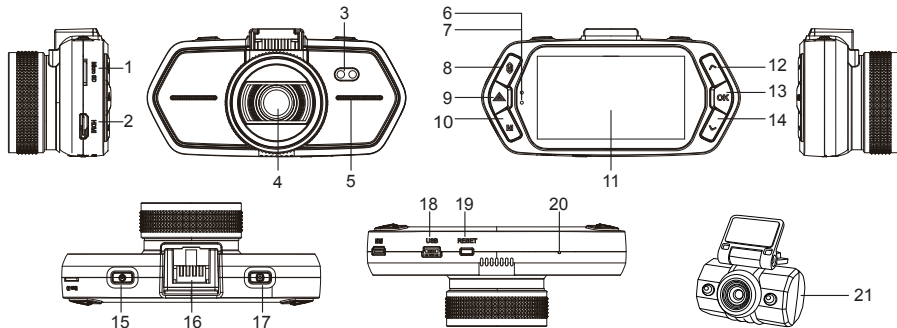
a) Przedstawienie produktu



1. Wejście na kartę pamięci	2. Wejście HDMI	3. Dioda LED
4. Obiektyw	5. Głośnik	6. Kontrolka stanu (niebieska)
7. Kontrolka ładowania (czerwona)	8. Przycisk Menu 	9. Przycisk zabezpieczenia pliku 
10. Przycisk trybu M	11. Wyświetlacz LCD	12. Przycisk "W górę"
13. Przycisk OK	14. Przycisk "W dół"	15. Włącznik główny
16. Mocowanie do uchwytu	17. Wyzwalacz Foto	18. Wejście USB
19. Przycisk Reset	20. Mikrofon	21. Tylna kamera

b) Wprowadzenie Akcesoria

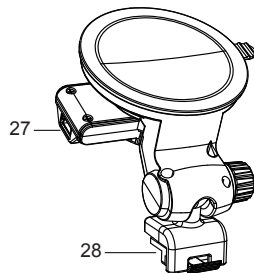
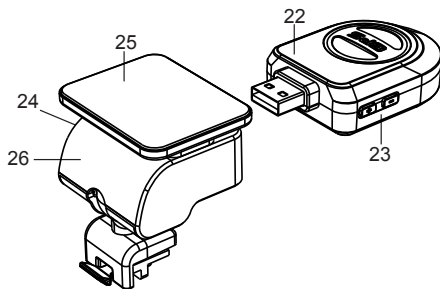

22. Moduł GPS z detekcją radarów prędkości (opcjonalnie)	23. Przełącznik komunikatów głosowych	24. Konektor zasilania	25. Samoprzylepna powierzchnia
26. Uchwyt kamery	27. Konektor zasilania	28. Uchwyt / wejście do podłączania urządzenia	

c) Funkcje przycisków w trybie nagrywania

Przycisk	Funkcja	Działanie	Komentarz
Włącznik główny	Wł / Wył	Długie wciśnięcie	Włączy / wyłączy kamerę
	PRĘDKOŚCIOMIERZ	Krótkie wciśnięcie	Włączy / wyłączy funkcję PRĘDKOŚCIOMIERZ
Przycisk Menu 	Ustawienia Menu	Wciśnięcie	W trybie czuwania wyświetli funkcje Menu
Przycisk do zabezpieczenia plików 	Zabezpieczanie plików	Wciśnięcie	W trybie nagrywania zabezpieczy / odbezpieczy zapis
Wyzwalacz foto	Wykonywanie fotografii	Wciśnięcie	Wykona fotografię
Przycisk trybu M	Przełączanie trybu / wyłączenie ekranu LCD	Wciśnięcie	Przełączanie między trybami nagrywania / odtwarzania W trybie nagrywania - wyłączy ekran LCD
Przycisk "W górę"	Ruch w górę	Wciśnięcie	W Menu - ruch w górę
Przycisk OK	Uruchamianie nagrywania	Wciśnięcie	Wł. / Wył. nagrywania wideo
Przycisk "W dół"	Ruch w dół / wyłączenie nagrywania dźwięku	Wciśnięcie	W Menu - ruch w dół W trybie nagrywania - Wł. / Wył. nagrywanie dźwięku

d) Funkcje przycisków w trybie odtwarzania

Przycisk	Funkcja	Czynność	Uwagi
Przycisk Menu 	Ustawienia Menu	Wciśnięcie	Wyświetlanie funkcji Menu

Przycisk trybu M	Przełączanie trybu	Wciśnięcie	Przełączanie między trybem nagrywania a odtwarzania
Przycisk "W górę"	1) Poprzedni plik	Wciśnięcie	Poprzedni plik
	2) Przewijanie do tyłu	Wciśnięcie	Wciśnij w celu przewijania do tyłu podczas odtwarzania
Przycisk OK	Odtwarzanie wideo/Pauza	Wciśnięcie	Odtwarzanie wideo/pauza
Przycisk "W dół"	1) Następny plik	Wciśnięcie	Następny plik
	2) Przewijanie do przodu	Wciśnięcie	Wciśnij w celu przewijania do przodu podczas odtwarzania

e) Opis stanów diody LED

Światło diody	Stan	Znaczenie
Światło nagrywania (niebieskie)	miga	Urządzenie nagrywa
	świeci	Urządzenie jest w trybie czuwania lub odtwarzania
	nie świeci	Urządzenie jest wyłączone
Światło ładowania (czerwone)	świeci	Ładowanie baterii
	nie świeci	Ładowanie ukończone

f) Zawartość opakowania

1. Kamera 1x	2. Ładowarka 1x	3. Mocowanie kamery 1x	4. Mocowanie samoprzylepne 3M 1x
5. Przyssawka 2x	6. Kabel USB 1x	7. Skrócona instrukcja obsługi 1x	8. Tylna kamera 1x
9. Moduł GPS / wykrywacz radarów (opcjonalnie) 1x			10. Kabel HDMI 1x

Podstawowa instalacja

a) Instalacja karty TFT

Włóż kartę SD do wejścia tak, aby konektory na karcie były skierowane w stronę ekranu kamery. Podczas wkładania lub wyjmowania karty SD kamera powinna być wyłączona.

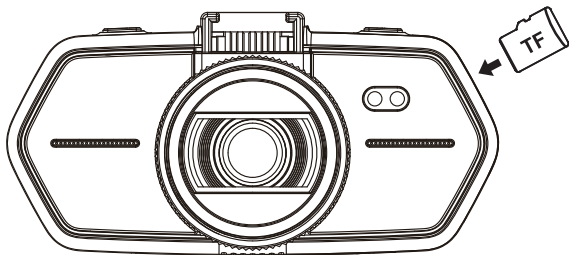

b) Instalacja tylnej kamery

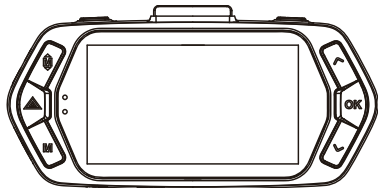

Podłącz kabel USB tylnej kamery do portu mini USB przedniej kamery jak na obrazku.

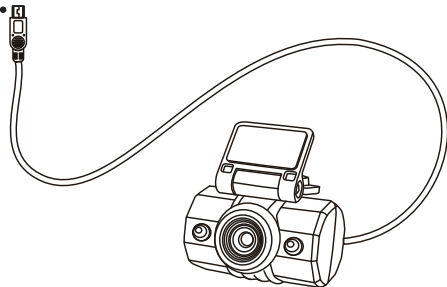

c) Lokalizator GPS i informowanie o radarach prędkości (opcjonalnie)

Przyczep moduł GPS / detektor radaru do mocowania kamery (według obrazka):

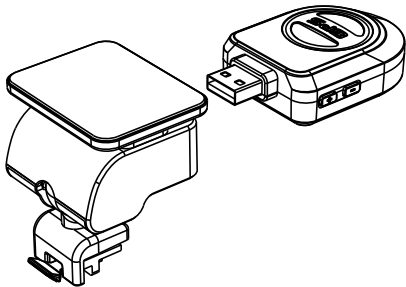

Zainstaluj urządzenie na przedniej szybie za pomocą samoprzylepnego mocowania 3M lub przysawki.

Kiedy uruchomisz kamerę, usłyszysz komunikat Detekcji radarów prędkości, a urządzenie automatycznie rozpocznie poszukiwanie sygnału GPS. Jeżeli sygnał nie zostanie znaleziony, ikona "📶" na ekranie LCD będzie świecić na czerwono.

Jeżeli sygnał GPS zostanie pomyślnie uchwycony, ikona "📶" będzie świecić na zielono.

d) Instalacja filtra polaryzującego CPL (opcjonalnie)

CPL: filtry polaryzacyjne służą ograniczeniu odbicia wnętrza pojazdu na przedniej szybie.

Bez filtra CPL

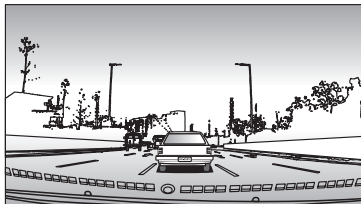

Z filtrem CPL

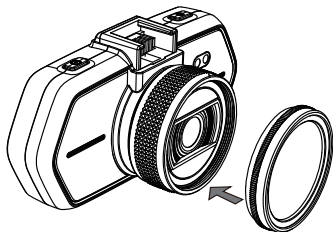
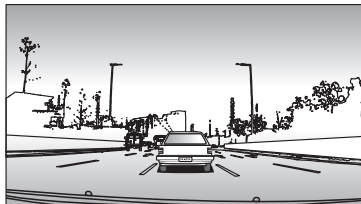

Umieść filtr na gwincie kamery.

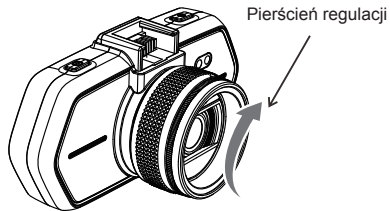

Po instalacji filtra i umocowaniu kamery pokręć pierścieniem regulacji, by ustawić efekt polaryzujący.

e) Ładowanie

Za pomocą ładowarki podłącz kabel USB oraz wejście ładowarki samochodowej do gniazdka zapalniczki, a następnie uruchom silnik. Kamera automatycznie się uruchomi i rozpocznie nagrywanie.

Wskazówka: W urządzeniu znajdują się dwa wejścia mini USB – jeden w kamerze, drugi w mocowaniu kamery. Podłączając ładowarkę bezpośrednio do kamery, energia elektryczna dostarczana będzie jedynie do niej, natomiast po podłączeniu ładowarki do uchwytu kamery, energia dotrze także do modułu GPS / detektora radarów.

Jeśli zamierzasz korzystać również z GPS / detektora radaru, podłącz ładowarkę do wejścia mini USB w uchwycie kamery! Po podłączeniu ładowarki do wejścia mini USB bezpośrednio w kamerze nie będzie to możliwe.

Konfiguracja urządzenia

a) Nagrywanie automatyczne

1. Uruchom silnik. Kamera automatycznie się uruchomi i rozpocznie nagrywanie.
2. Naciśnij przycisk zabezpieczenia plików, aby zabezpieczyć lub odzabezpieczyć nagrywane wideo.
3. Naciśnij przycisk "W dół", aby włączyć / wyłączyć nagrywanie audio.
4. Naciśnij przycisk "Włącznik główny", aby włączyć funkcję prędkościomierza.
5. Naciśnij przycisk "OK", aby zatrzymać / uruchomić nagrywanie.
6. Po wyłączeniu silnika kamera automatycznie zapisze nagranie i wyłączy się.

b) Fotografowanie

Naciśnij przycisk WYZWALACZ, w trybie nagrywania, aby wykonać zdjęcie w aktualnej rozdzielczości.

Naciśnij przycisk WYZWALACZ w trybie czuwania, aby wykonać zdjęcie w rozdzielczości zgodnej z aktualnymi ustawieniami w Menu.

c) Detekcja ruchu

1. Aby przejść do ustawień, w trybie nagrywania wciśnij przycisk Menu, a następnie wybierz funkcję "Detekcja ruchu".
2. Jeżeli kamera zarejestruje w swoim zasięgu poruszające się obiekty, na wyświetlaczu pojawi się migająca czerwona kropka "●", a urządzenie zacznie nagrywać.

Jak tylko urządzenie przestanie rejestrować w swoim polu ruchu, nagrywanie zostanie automatycznie ukończone.

Siła rejestrowanego ruchu zależy na wybranej czułości detekcji ruchu. Uwaga, przy wyborze wysokiej czułości może dojść do szybkiego zapełnienia karty pamięci.

Nie zalecamy jednoczesnego wykorzystywania funkcji detekcji ruchu oraz nagrywania w pętli.

d) Zabezpieczanie plików

1. Podczas nagrywania wciśnij przycisk zabezpieczania plików. Na ekranie wyświetli się "🔒", a kamera zabezpieczy aktualne ujęcie przed jego zastąpieniem w trybie nagrywania w pętli.
2. W celu wyłączenia funkcji zabezpieczania plików ponownie wciśnij przycisk zabezpieczania plików.

Ta funkcja służy do zabezpieczania nagrania przed jego późniejszym zastąpieniem nowym nagraniem. Wideo można zabezpieczać bezpośrednio w trybie nagrywania lub w trybie odtwarzania.

e) Funkcja G-sensor

W przypadku kolizji czujnik grawitacyjny dokładnie zarejestruje kierunek oraz siłę uderzenia.

Zależnie od ustawień czułości sensora urządzenie rozpozna, kiedy ma zabezpieczyć nagranie przed przepisaniem.

Uwaga! Przy ustawieniu wysokiej czułości G-sensora może dojść do samoistnego zabezpieczania plików podczas jazdy po nierównych drogach. W związku z tym szybko może dojść do zapełnienia karty pamięci.

Trzy osi przestrzenne G-sensora można zobaczyć na poniższym obrazku:

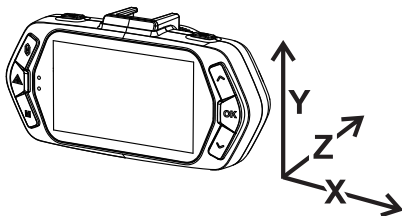

Najważniejsze funkcje

a) Tryb parkowania

Przy aktywowanej w menu funkcji "Tryb parkowania", kamera będzie chroniła Twój samochód podczas Twojej nieobecności. Jeżeli samochód choć trochę się poruszy, kamera zacznie automatycznie nagrywać. Jeżeli poruszenie się nie powtórzy, po 60 sekundach nagrywanie zostanie ukończone, a kamera się wyłączy. W celu zasilania urządzenie wykorzystuje wbudowaną baterię. Jeżeli chcesz przedłużyć żywotność baterii, która przy pełnym naładowaniu wynosi aż 24 godziny, podłącz urządzenie do zewnętrznego źródła zasilania, np. do zapalniczki samochodowej.

b) Timelapse

W menu kamery możesz aktywować / dezaktywować funkcję Timelapse. Kiedy funkcja jest aktywowana, nagrywanie przebiega w wybranej prędkości (fps = frame per second, liczba klatek na sekundę), tzn. 15 fps, 10 fps lub 5 fps. Czym mniej fps wybierzesz, tym bardziej przyspieszone będzie końcowe nagranie. Zalety tej funkcji są następujące: 1) Całkowity czas nagrania, który zmieści się na karcie pamięci, kilkukrotnie się zwiększy. 2) Całe nagranie możesz obejrzeć znacznie szybciej, a to bez niebezpieczeństwa utraty jakiegokolwiek nieoczekiwanej lub niecodziennej sytuacji. Funkcję Timelapse umożliwia zarówno przednia, jak i tylna kamera.

c) Nagrywanie w pętli

Umożliwia nieprzerwane nagrywanie kamery bez względu na pojemność karty pamięci. Do wyboru masz trzy interwały czasowe: 2 min / 3 min / 5 min. Wybrany interwał informuje o tym, jaką długość będą miały zapisywane odcinki czasowe. Zaletą tego ustawienia jest to, że nigdy nie dojdzie do zapelnienia miejsca na karcie pamięci. Ponadto tak małe pliki znacznie łatwiej jest np. przesłać e-mailem w celu dostarczenia materiału dowodowego.

d) Opóźnione włączanie / wyłączenie

Ta funkcja służy do opóźnienia włączania / wyłączenia kamery po nastartowaniu / wyłączeniu silnika samochodu. Dzięki temu możesz zwiększyć ilość wolnego miejsca na karcie pamięci (w przypadku opóźnionego uruchamiania) lub uzyskać zapis tego, co stanie się po opuszczeniu przez ciebie samochodu (w przypadku opóźnionego wyłączenia).

e) Wyświetlanie GPS (opcjonalnie)

Umożliwia wyświetlanie położenia GPS bezpośrednio w nagraniu. Położenie wyświetli się w postaci współrzędnych.

f) Wyświetlanie prędkości (opcjonalnie)

Umożliwia wyświetlanie prędkości bezpośrednio w nagraniu. Ta funkcja może być przydatna w celu późniejszej kontroli.

g) Odtwarzacz software

* W celu wyświetlenia danych z modułu GPS (opcjonalnie) odtwarzacz wykorzystuje dane z modułu GPS. Rejestrator jazdy TrueCam A6 oferuje możliwość skorzystania z inteligentnej i praktycznej aplikacji oprogramowania. Dzięki niej możesz na jednym ekranie wyświetlać jednocześnie: nagrywane wideo, obraz trasy na mapach, wykres prędkości i rejestr zmian grawitacyjnych rejestrowanych przez czujnik G-sensor.



Odtwarzacz możesz pobrać tutaj: <http://bit.ly/1IKXk8S>

Wyświetlanie ikon na ekranie LCD

a) W trybie czuwania

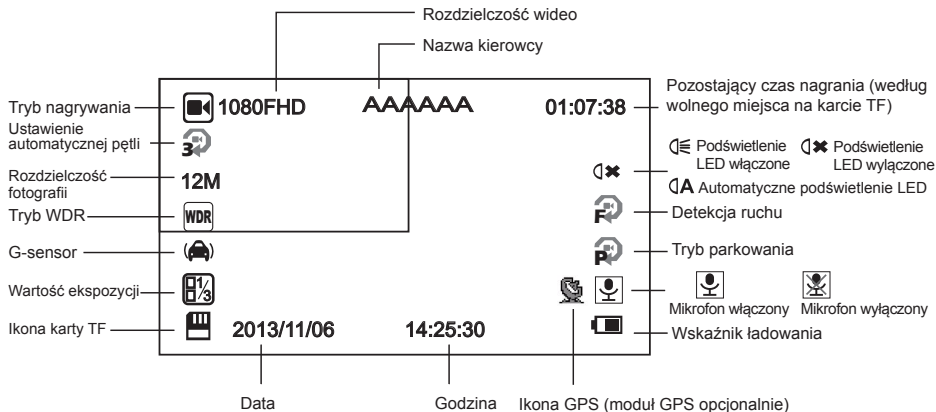

b) W trybie nagrywania

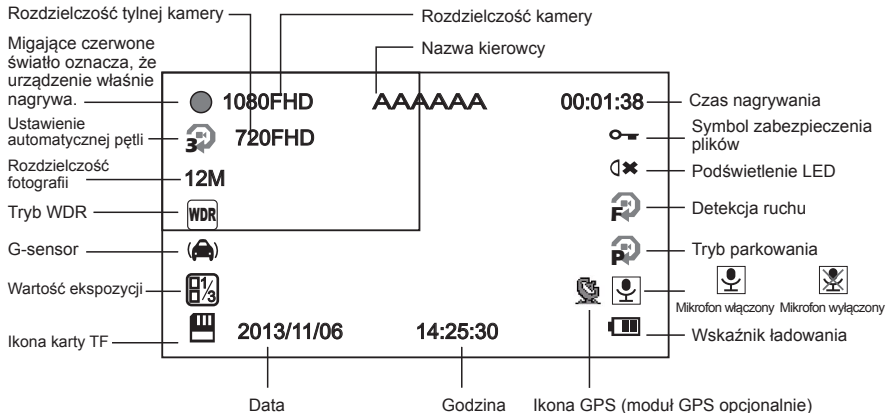

Komentarz I: Jedyne z podłączoną tylną kamerą na ekranie będzie wyświetlał się napis 720FHD.

Komentarz II: Po podłączeniu tylnej kamery rozdzielczość przedniej kamery zmieni się na 1440 x 1080p.

c) Funkcja PRĘDKOŚCIOMIERZ (Możliwość dokupienia do modułu GPS)

Kiedy w trybie nagrywania lub trybie czuwania wciśniesz przycisk "W górę", ekran będzie wyglądał jak na obrazku poniżej i pojawi się informacja o aktualnej prędkości, kompas oraz odległość do fotoradaru.

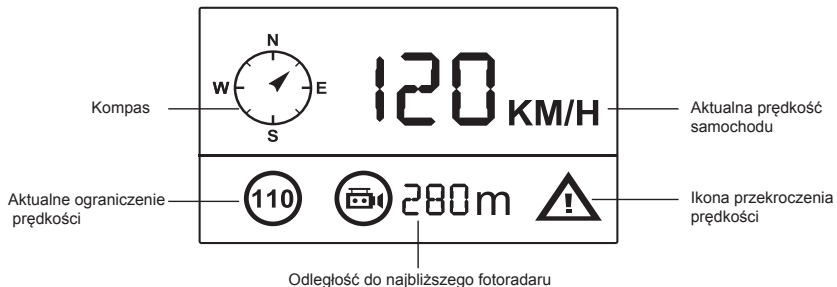

Jeżeli przekroczysz dozwoloną prędkość, pojawi się ikona przedstawiona poniżej.

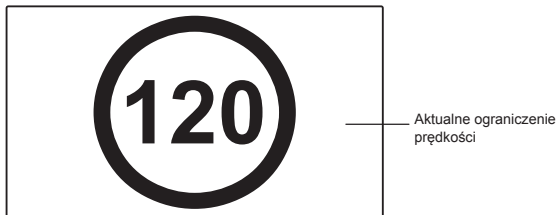

Ustawienia Menu

Urządzenie pracuje w dwóch trybach - nagrywanie i odtwarzanie.

a) W trybie nagrywania

Funkcja	Pozycja w Menu	Komentarz
Rozdzielczość	1080p / 720p / WVGA / VGA	Ustawianie rozdzielczości wideo.
TimeLapse	Wył. / 15 Fps / 10 Fps / 5 Fps	Ustawianie liczby klatek filmu poklatkowego.
Podwójne nagrywanie	Wyłączone / Włączone	Ustawianie nagrywania obu kamer.
Nagrywania w pętli	Wyłączone / 2 minuty / 3 minuty / 5 minut	Ustawianie długości pętli czasowej wideo.
Rozmiar obrazu	12M / 8M / 5M / 3M / 2MHD	Ustawianie rozdzielczości fotografii.
Ekspozycja	-2.0 / -1.7 / -1.3 / -1.0 / -0.7 / -0.3 / 0 / 0.3 / 0.7 / 1.0 / 1.3 / 1.7 / 2.0	Ustawianie za pomocą "+" większej jasności zapisu. Za pomocą "-" można ustawić niższą jasność, nagranie będzie ciemniejsze.
Balans bieli	Autom. / światło dzienne / zachmurzenie / żarówka / jarzeniówka	Zalecamy ustawienie automatyczne. Balans bieli jest zależny od warunków oświetleniowych.
WDR	Wyłączone / Włączone	Ustawianie WDR.
Wykrywajruch	Wyłączona / Niska / Średnia / Wysoka	Ustawianie funkcji "Detekcja ruchu".
Monitor Parkowania	Wyłączone / Włączone	Ustawianie funkcji "Tryb parkowania".
Ustaw G-sensor	Wyłączona / Niska / Średnia / Wysoka	Ustawianie czułości G-sensora.
Zapis audio	Wyłączony / Włączony	Ustawianie zapisu audio.
Sygnatura czasowa	Wyłączona / Włączona	Ustawianie sygnatury czasowej w nagraniu.
Nazwa kierowcy	- - - - -	Ustawianie imienia kierowcy.
Oznaczenie kierowcy	Wyłączone / Włączone	Ustawianie wyświetlania oznaczenia kierowcy.
Obracanie obrazu	Wyłączone / Włączone	Ustawianie obracania obrazu o 180 stopni.
Data / godzina	YY / MM / DD	Ustawianie daty i godziny.

Opóźnione uruchamianie	Wyłączone / 10s / 20s / 30s	Ustawianie opóźnionego włączania kamery.
Opóźnione wyłączenie	Wyłączone / 10s / 20s / 30s	Ustawianie opóźnionego wyłączenia kamery.
Automatyczne wyłączenie	Wyłączone / 1 min / 3 min / 5 min	Po ustawieniu czasu kamera w trybie czuwania sama wyłączy się po upływie określonego odcinka czasu, o ile nie zarejestruje ruchu.
Tony	Wyłączone / Włączone	Ustawianie wyłączenia / włączania tonów kamery.
Wygaszacz ekranu	Prędkościomierz: 1 min / 3 min / 5 min / Wyłączenie ekranu 1 min / 3 min / 5 min / wyłączone	Dzięki temu ustawieniu po określonym odcinku czasowym ekran kamery może się wyłączyć lub wyświetlić funkcję Prędkościomierz.
Podświetlenie klawiatury	Autom. / Wyłączone / Włączone	Ustawianie podświetlenia klawiszy.
Podświetlenie LED	Autom. / Wyłączone / Włączone	Ustawianie podświetlenia kamery.
Format TV	NTSC / PAL	Ustawianie formatu TV.
Częstotliwość	50Hz / 60Hz	Ustawianie częstotliwości wideo.
Język	Angielski / Francuski / Hiszpański / Portugalski / Niemiecki / Włoski / Węgierski / Czeski / Polski / Serbski / Chiński / Rosyjski / Japoński	Ustawianie języka.
Język komunikatów głosowych	Angielski / Niemiecki / Polski 1 / Polski 2 / Czeski 1 / Czeski 2 / Węgierski / Serbski	Ustawianie modułu GPS.
Wybór pasma czasowego	GTM	Wybór pasma czasowego.
Wyświetlanie GPS	Wyłączone / Włączone	Ustawianie wyświetlania GPS w nagraniu.
Wyświetlanie prędkości	Wyłączone / Włączone	Wyświetlanie prędkości w nagraniu.
Sformatuj	Anuluj / OK	Formatowanie danych na karcie pamięci.
Ustawienia fabryczne	Anuluj / OK	Przywracanie ustawień fabrycznych kamery.
Wersja firmware		Informacja o zainstalowanej wersji FW

b) W trybie odtwarzania

Usuń	Usuń aktualny / Usuń wszystko
Zabezpiecz	Zabezpiecz aktualny / Odbezpiecz aktualny / Zabezpiecz wszystkie / Odbezpiecz wszystkie
Formatuj	Tak / Nie
Prezentacja	2 sekundy / 5 sekund / 8 sekund

Łączność

Kamerę można podłączyć do innego urządzenia (telewizor lub monitor komputera) i odtworzyć nagrania lub dokonać ustawień.

a) Podłączenie do TV

1. Włóż kartę SD do kamery.
2. Użyj kabla HDMI, aby podłączyć kamerę do TV lub monitora.
3. Włącz oba urządzenia.
4. Na monitorze lub TV ustaw kanał odbioru obrazu na HDMI.
5. Gotowe.

Po podłączeniu kamery do TV można śledzić transmisję wideo na żywo.

b) Podłączenie do komputera

1. Włóż kartę SD do kamery.
2. Użyj kabla USB, aby podłączyć kamerę do komputera. Na wyświetlaczu pojawi się komunikat oznajmiający rozpoznanie nowego dysku wymiennego.
3. Wejdź w folder dysku wymiennego i odtwórz dowolny plik.

Parametry techniczne

Kamera	Czujnik	3Mega CMOS Sensor, AR0330
	Kąt widzenia	110° poziomo 1080p
Wideo	Format	format Mov, kompresja H.264
	Rozdzielczość	1920x1080 30fps / 1280x720 30fps / 800x480 30fps / 640x480 30fps
Tylna kamera		1280x720 30fps
Mikrofon		Wbudowany mikrofon, możliwość włączenia lub wyłączenia
Rozdzielczość fotografii		4032x3024 / 3264x2448 / 2592x1944 / 2048x1536 / 1920x1080
LCD		2,7 cali, Lekran LCD
G-sensor		Podczas silnego uderzenia urządzenie automatycznie zapisze ostatni nagrywany zapis i zabezpieczy go przed usunięciem.
Lokalizator GPS (opcjonalnie)		Lokalizator GPS w celu zapisu trasy, pozycji, prędkości i czasu. Możliwość odtwarzania trasy i pozycje na Google Maps.
Informowanie o radarach prędkości (opcjonalnie)		Współpracuje z bazą danych detektorów prędkości. Jeżeli w pobliżu znajduje się radar, urządzenie ostrzeże cię za pomocą dźwięku oraz sygnału na wyświetlaczu.
Filtry (opcjonalnie)		CPL: Okrągły filtr polaryzacyjny - zniweluje odbicie wnętrza samochodu na przedniej szybie.
		Filtr UV: Chroni obiektyw oraz filtruje zbyt jasne światło.
Pozostałe funkcje		Oświetlenie przycisków
		Nagrywanie w pętli. Jeżeli miejsce na karcie pamięci zostanie zapelnione, kamera automatycznie zacznie zastępować pierwsze pliki. Dzięki temu nie dojdzie do przerwania nagrywania.
		Ochrona przeciw usunięciu zabezpieczonych plików.
		Automatyczne uruchomienie nagrywania po podłączeniu do zasilania (uruchomieniu motoru).
Wejście na kartę pamięci		Obsługuje karty Micro SD do 32 GB (zalecamy korzystanie z kart Class 10)

Język		Angielski / Francuski / Hiszpański / Portugalski / Niemiecki / Włoski / Węgierski / Czeski / Polski / Serbski / Chiński / Rosyjski / Japoński
Interfejs	USB	USB 2.0
	AV	HDMI
Bateria		250 mAh
Zasilanie		12 - 24 V
Temperatura pracy		-5°C ~ 40°C
Kolor		Czarny
Wymiary		103 x 51 x 41 mm

Wyprodukowano w Chinach.

Błędy w druku zastrzeżone.

Środki ostrożności i uwagi

- Dla własnego bezpieczeństwa nie zmieniaj ustawień kamery podczas prowadzenia pojazdu.
- Do używania kamery w samochodzie musisz posiadać mocowanie na szybę. Kamerę zamocuj w takim miejscu, aby nie zasłaniała widoku kierowcy ani nie stanowiła przeszkody dla ewentualnego otwarcia poduszek powietrznych.
- Żaden przedmiot nie powinien blokować obiektywu kamery, a w jego pobliżu nie powinny znajdować się materiały odbijające światło. Utrzymuj obiektyw w czystości.
- Przyciemniana przednia szyba samochodu może wpływać na jakość nagrywania.
- Do wykorzystywania urządzenia w podstawowej funkcji nie polecamy uruchamiania detekcji ruchu. Może to spowodować szybkie zapelnienie karty pamięci.

Środki ostrożności dotyczące bezpieczeństwa

- Używaj wyłącznie ładowarki dołączonej w zestawie podstawowym kamery. Użycie innej ładowarki może spowodować jej nieprawidłowe działanie i stanowić niebezpieczeństwo.
- Nie używaj ładowarki w miejscach o dużej wilgotności. Nie dotykaj ładowarki mokrymi rękami lub kiedy stoisz w wodzie.
- Jeśli używasz ładowarki do zasilania urządzenia lub ładowania baterii, zapewnij odpowiednią wentylację jego otoczenia. Nie przykrywaj ładowarki papierem ani innymi przedmiotami, aby nie ograniczać jego chłodzenia. Nie używaj ładowarki, gdy znajduje się ona w torbie do przenoszenia.

- Ładowarkę podłączaj jedynie do odpowiedniego źródła zasilania. Wymagania dotyczące napięcia znajdują się na obudowie i/lub opakowaniu produktu.
- Nie używaj ładowarki z uszkodzonym przewodem. W przypadku uszkodzenia nie podejmuj się jej samodzielnej naprawy!
- W razie nadmiernego nagrzewania urządzenia, natychmiast odłącz je od zasilania energii.

O GPS

- System GPS jest zarządzany przez rząd Stanów Zjednoczonych, który jako jedyny jest odpowiedzialny za jego działanie. Jakakolwiek zmiana w systemie GPS może mieć wpływ na działanie urządzeń GPS.
- Sygnał satelitarny GPS nie przenika przez ciała stałe (z wyjątkiem szkła). Sygnał GPS nie jest dostępny w tunelach i budynkach. Odbiór sygnału może być uwarunkowany złą pogodą lub też gęstymi barierami nad głową (np. gałęziami i drzew lub wysokimi budynkami).
- Dane pozycjonowania GPS służą tylko jako odniesienie.

Konserwacja urządzenia

- Konserwacja urządzenia zapewni bezproblemowe działanie i zmniejszy niebezpieczeństwo uszkodzenia.
- Chroń urządzenie przed nadmierną wilgocią i ekstremalnymi temperaturami oraz unikaj zbyt długiego wystawiania go na działanie bezpośredniego światła słonecznego lub silnego światła ultrafioletowego.
- Chroń urządzenie przed upuszczeniem lub narażeniem na silne uderzenia.
- Nie wystawiaj urządzenia na działanie nagłych i dużych zmian temperatury. Mogłoby to spowodować nagromadzenie wilgoci wewnątrz urządzenia, a w rezultacie jego uszkodzenie. W przypadku nagromadzenia wilgoci, zaczekaj do całkowitego wyschnięcia urządzenia przed jego użyciem.
- Powierzchnię ekranu łatwo zarysować. Nie dopuszczaj do kontaktu powierzchni ekranu z ostrymi przedmiotami.
- Nigdy nie czyść urządzenia, kiedy jest uruchomione. Do wycierania ekranu i zewnętrznych części urządzenia używaj miękkiej, niepozostawiającej włókien szmatki. Do czyszczenia ekranu nie używaj ręczników papierowych.
- Nie podejmuj prób demontażu, naprawy ani modyfikacji urządzenia. Demontaż, modyfikacje lub próba naprawy mogą spowodować uszkodzenie urządzenia i utratę gwarancji, a nawet obrażenia ciała oraz uszkodzenie własności.
- Nie przechowuj ani nie przenoś łatwopalnych cieczy, gazów lub materiałów wybuchowych w miejscu przechowywania urządzenia, jego części lub akcesoriów.
- Aby nie stwarzać okazji do kradzieży, nie zostawiaj urządzenia ani akcesoriów na widoku w pojeździe pozbawionym nadzoru.
- Przegrzanie może spowodować uszkodzenie urządzenia.

Pozostałe informacje

1)

Symbol przekreślonego kontenera zamieszczony na produkcie lub w dokumentacji towarzyszącej oznacza, że po zakończeniu eksploatacji nie należy pozbywać się urządzenia elektrycznego lub elektronicznego wraz z odpadami komunalnymi. Produkt należy dostarczyć do odpowiedniego punktu zbiórki urządzeń elektrycznych i elektronicznych przeznaczonych do recyklingu w celu jego właściwej utylizacji. W miejscu zbiórki produkt zostanie przyjęty bezpłatnie. Informacja dla użytkowników, dotycząca utylizacji sprzętu elektrycznego i elektronicznego (w przypadku zastosowania w przedsiębiorstwach i firmach): Szczegółowych informacje na temat prawidłowej utylizacji sprzętu elektrycznego i elektronicznego, możesz uzyskać u swojego sprzedawcy lub dostawcy. Informacja dla użytkowników dotycząca utylizacji sprzętu elektrycznego i elektronicznego w państwach spoza Unii Europejskiej: Powyższy symbol (przekreślonego kontenera) obowiązuje wyłącznie w Unii Europejskiej. Szczegółowe informacje na temat prawidłowej utylizacji sprzętu elektrycznego i elektronicznego możesz uzyskać w swoim urzędzie lub u sprzedawcy urządzenia. Wszystko zostało określone za pomocą symbolu przekreślonego kontenera na produkcie, opakowaniu lub w dokumentacji towarzyszącej.



2)

Roszczenia gwarancyjne dotyczące urządzeń składaj w miejscu zakupu. W przypadku problemów technicznych lub pytań, skontaktuj się ze sprzedawcą, który poinformuje cię o dalszym postępowaniu. Należy dotrzymywać zasady pracy z urządzeniami elektrycznymi, a zasilający przewód elektryczny podłączać tylko do odpowiednich gniazdek elektrycznych. Użytkownik nie jest upoważniony do demontowania urządzenia ani wymiany jakiegokolwiek jego części. Przy otwarciu lub usunięciu osłon grozi niebezpieczeństwo porażenia prądem elektrycznym. Niewłaściwy montaż urządzenia i jego ponowne połączenie może również spowodować porażenie prądem elektrycznym.

Deklaracja zgodności:

Spółka MagiCam HD SOLUTIONS s.r.o. niniejszym oświadcza, że wszystkie urządzenia TrueCam A6 są zgodne z podstawowymi wymaganiami i pozostałymi odpowiednimi regulacjami Dyrektywy 2004/108/EC. Produkty są przeznaczone do sprzedaży w Niemczech, Republice Czeskiej, na Słowacji, w Polsce, na Węgrzech oraz w dalszych krajach UE. Okres gwarancyjny na produkty to 24 miesiące, jeżeli nie zostało ustalone inaczej. Deklarację zgodności można pobrać ze strony internetowej www.truecam.eu.



Wyłącznie dystrybutor produktów TrueCam w UE:

MagiCam HD SOLUTIONS s.r.o.,
Braškovská 308/15, 16100 Praha 6,
<http://www.truecam.eu>

FULL HD CAR DVR

FELHASZNÁLÓI KÉZIKÖNYV

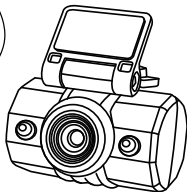
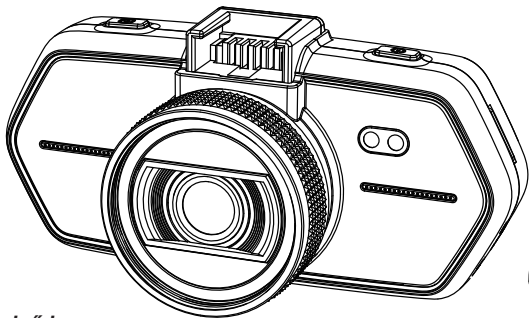

- **1080P Full HD első kamera**
- **720P HD hátsó kamera**
- **WDR Funkció (Wide dynamic range)**
- **Háttérvilágítású billentyűzet**
- **GPS helymeghatározó & Sebességmérő radar detektor (kiegészíthető)**
- **Cserélhető polarizációs és UV szűrők (kiegészítő)**

TRUECAM A6

Termékrajz & funkciók.....	1
a) A termék bemutatása.....	1
b) Bevezetés a Tartozékok.....	2
c) Nyomógomb funkciók a feljátszási módban.....	3
d) A gombok funkciója lejátszás üzemmódban.....	3
e) LED diódák állapotlistája.....	4
f) A csomagolás tartalma.....	4
Alapvető vezérlés.....	5
a) Memóriakártya telepítése.....	5
b) Hátsó kamera telepítése.....	6
c) GPS / radardetektor telepítése (kiegészíthető).....	7
d) Polarizáló szűrő telepítése CPL (kiegészíthető).....	8
e) Elektromos energia-ellátás.....	9
A készülék beállítása.....	9
a) Automatikus felvétel.....	9
b) Fényképezés.....	9
c) Mozgás érzékelő.....	9
d) Felvételek megóvása.....	10
e) A G-szenzor funkciói.....	10
Fontos funkciók.....	11
a) Parkolás mód.....	11
b) Timelapse.....	11
c) Végtelenített feljátszáskor.....	11
d) Késleltetett be- / kikapcsolás.....	11
e) GPS ábrázolás (kiegészítő).....	11
f) Sebesség ábrázolás (kiegészítő).....	11
g) Szoftveres lejátszó.....	12

LCD kijelzőn ábrázolt ikonok.....	13
a) Készenléti üzemmódban.....	13
b) Felvétel üzemmódban.....	14
c) SEBESÉGMÉRŐ (mellett GPS-modul).....	15
MENÜ állítás.....	16
a) Feljátszási módban.....	16
b) Lejátszási üzemmódban.....	18
Csatlakoztatás.....	18
a) Csatlakoztatás TV-hez.....	18
b) Csatlakoztatás számítógéphez.....	18
Technikai paraméterek.....	19

Termékrajz & funkciók

a) A termék bemutatása

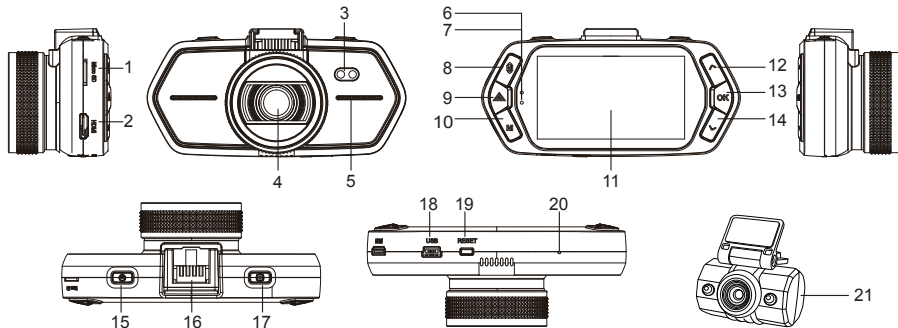

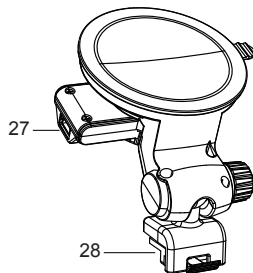
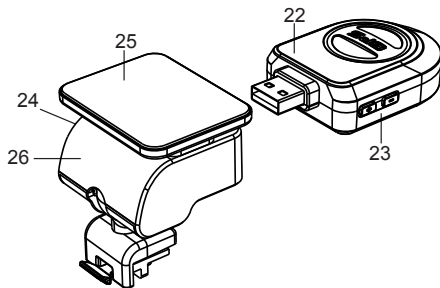

1. Memóriakártya nyílás	2. HDMI port	3. LED dióda
4. Objektív	5. Hangszóró	6. Állapotot jelző fény (kék)
7. Töltést jelző fény (piros)	8. Menü gomb 	9. Fájl-védelem gomb 
10. Üzem mód gomb M	11. LCD kijelző	12. „Fel” gomb
13. OK gomb	14. „Le” gomb	15. Főkapcsoló
16. Csatlakozó a tartóhoz	17. Indító	18. USB port
19. Reset gomb	20. Mikrofon	21. Hátsó kamera

b) Bevezetés a Tartozékok



22. GPS Modul sebességmérő radardetektorral (kiegészíthető)	23. Radardetektor hangvezérlő	24. Tápcsatlakozó	25. Öntapadó felület
26. Kameratartó	27. Tápcsatlakozó	28. Tartó/a berendezés csatlakozásához szükséges port	

c) Nyomógomb funkciók a feljátszási módban

Nyomógomb	Funkció	Akció	Megjegyzés
Főkapcsoló	Be- /kikapcsol.	Hosszú lenyomás	Kamerát be- /kikapcsol
	TACHOMÉTER	Rövid lenyomás	TACHOMÉTER funkciót be- /kikapcsol
MENÜ gomb 	MENÜ állítás	Lenyomás	Készenléti módban a MENÜ funkciót ábrázolja.
Videó zárolási nyomógomb 	Videó zárolási nyomógomb	Lenyomás	A feljátszási módban zárja / nyitja a felvételt
Foto indító	Fénykép felvétel	Lenyomás	Fényképet felvételez.
Üzem mód gomb M	Üzem mód átkapcsolása / LCD kijelző kikapcsolása	Lenyomás	Feljátszás / lejátszás módok közötti átkapcsolás. A feljátszási módban - LCD kijelző kikapcsolása.
"Felfelé" nyomógomb	Felfelé mozgás	Lenyomás	A menüben - felfelé mozgás
OK gomb	Feljátszás indítása	Lenyomás	Videó feljátszás be- / kikapcsolása.
"Lefelé" nyomógomb	Lefelé mozgás / hangfelvétel kikapcsolása	Lenyomás	A menüben - lefelé mozgás Feljátszási módban - hang be-/kikapcsolása

d) A gombok funkciója lejátszás üzemmódban

Gomb	Funkció	Akció	Megjegyzés
Menü gomb 	Menü beállítása	Megnyomás	Menü funkció megjelenítése
Üzem mód gomb M	Üzem módváltás	Megnyomás	Felvételi / lejátszási módok közötti átváltás

„Fel“ gomb	1) Előző fájl	Megnyomás	Előző fájl
	2) Visszatekerés	Megnyomás	Videó lejátszásánál, nyomja meg a videó visszatekeréséhez
OK gomb	Videó lejátszása / megállítása	Megnyomás	Videó lejátszása / megállítása
„Le“ gomb	1) Következő fájl	Megnyomás	Következő fájl
	2) Előretekerés	Megnyomás	Videó lejátszásánál, nyomja meg a videó előretekeréséhez

e) LED diódák állapotlistája

A dióda fénye	Állapot	Jelentés
Felvételt jelző fény (kék)	villog	A készülék felvételt készít
	világít	A készülék készenléti vagy lejátszási állapotban van
	nem világít	A készülék ki van kapcsolva
Töltést jelző fény (piros)	világít	Akku töltése
	nem világít	A töltés befejeződött

f) A csomagolás tartalma

1. Videó kamera 1x	2. Töltő 1x	3. Kamera tartó 1x	4. 3M kétoldalú ragasztós tartó 1x
5. Tapadókorongos tartó 2x	6. USB kábel 1x	7. Quick start útmutató 1x	8. Hátsó kamera
9. GPS modul /sebességmérő radar detektor 1x (kiegészítő)			10. HDMI kábel

Alapvető telepítések

a) Memóriakártya telepítése

Helyezze be a Micro SD kártyát. A kártya fém csatlakozós fele nézzen a kijelző felé.
A kártyát csak a kamera kikapcsolt állapotában helyezze be, vagy vegye ki.

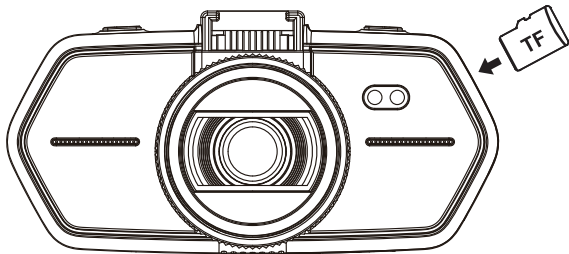

b) Hátsó kamera telepítése

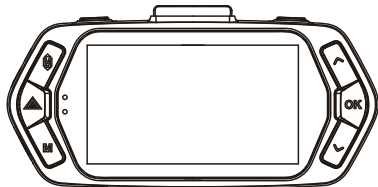

A hátsó kamera USB vezetékét csatlakoztassa be az előlő kamera USB foglalatába - az ábra szerint.

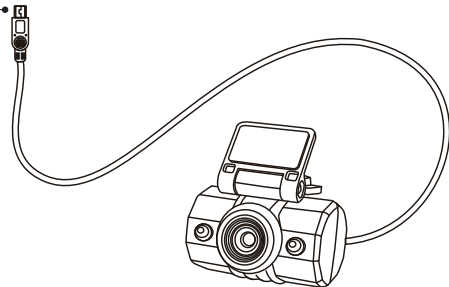

c) GPS / radardetektor telepítése (kiegészíthető)

Erősítse a GPS / radardetektor modult a kamera tartójához (az ábra alapján):

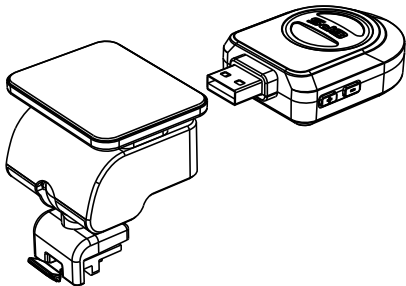

A készüléket az öntapadó tartó vagy a tapadókorong segítségével rögzítse fel az elülső üveglapra.

Ha a kamerát bekapcsolja, akkor a Sebesség radar detektor figyelmeztető jelzést küld, és a készülék automatikusan kikeresni kezdi a GPS jelt. Ha a GPS jelt nem találja, akkor a "📶" ikon az LCD kijelzőn vörös fénnel világít ki.

Ha GPS jelzés sikeresen lett fogva, akkor a "📶" ikon zöld fénnel fog világítani.

d) Polarizáló szűrő telepítése CPL (kiegészíthető)

CPL: A kör alakú polarizáló szűrő csökkenti a belső tükröződést a gépkocsi szélvédőjéről.

CPL szűrő nélkül

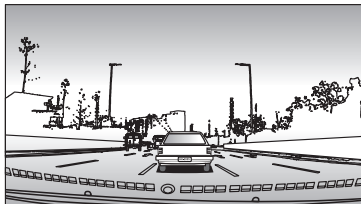

CPL szűrővel

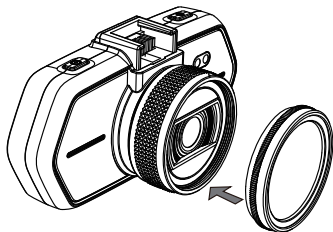
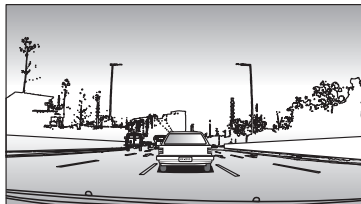

Helyezze a szűrőt a videó-kamera menetére.

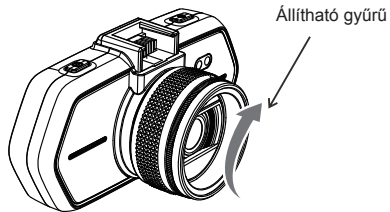

A szűrő telepítését és a kamera üvegre való rögzítését követően fordítsa el az állítható gyűrűt a polarizáló effektus optimalizálásához.

e) Elektromos energia-ellátás

A töltő segítségével kösse össze az autós töltő / szivargyújtó bemeneti portját az USB kábellel, majd indítsa be a motort. A kamera automatikusan bekapcsol és megkezdi a felvételt.

Megj.: A berendezésen két Mini USB port van – az egyik a videokamerán, a másik a kamera tartóján.

A töltő kamerához való csatlakoztatásával kizárólag a videó-kamera részére nyer elektromos áramot, amennyiben a tartóhoz csatlakoztatja, az energia a GPS / radardetektorhoz is szolgáltatva lesz.

Amennyiben szeretné használni a GPS / radardetektort is, csatlakoztassa a töltőt abba a Mini USB portba, ami a kamera tartóján van.

A készülék beállítása

a) Automatikus felvétel

1. Indítsa be a motort.
2. A kamera automatikusan bekapcsol és indul a felvétel.
3. A fájl-védelem gomb megnyomásával zárolja vagy feloldja a videót.
4. A "Le" gomb megnyomásával be / kikapcsolja a hang felvételt.
5. A "Főkapcsoló" gomb megnyomásával kikapcsolja tachométere.
6. Az OK gomb megnyomásával megállítja / elindítja a felvételt.
7. Kapcsolja ki a motort, a kamera menti a felvételt és automatikusan kikapcsol.

b) Fényképezés

Felvétel üzemmódban az Indító gomb megnyomásával fénykép készíthető az aktuális felbontásban.

Készenléti üzemmódban az Indító gomb megnyomásával fénykép készíthető a Menüben aktuálisan beállított felbontásban.

c) Mozgás érzékelő

1. A feljárszás módban nyomja le az állítási Menü gombot, majd válassza ki a Mozgás detektor funkciót.
2. Ha a kamera a hatótávolságában valamiféle tárgy mozgását érzékeli, akkor a képernyőn a villogó vörös " ● " fog megjelenni, és a készülék indítja a felvételt.
Ha a készülék a látószögében már semmiféle mozgást nem fog érzékelni, akkor a feljárszást automatikusan befejezi.

A mozgás érzékelhetősége a mozgás detektor meghatározott érzékenységtől függ. Vigyázat - a magas fokra állított érzékenység a memóriakártya kapacitását hamarabb betöltheti.

Nem javasolható a mozgás detektor funkció és a végtelenített lejátszási funkció együttes alkalmazása.

d) Felvételek megóvása

1. A lejátszási folyamata alatt nyomja le a felvétel zárolási gombot, a "🔒" ikon a képernyőn megjelenik, és ekkor a kamera az aktuális felvételt tárolja, és a végtelenített módban történő utólagos felülírás ellen megvédi ezt.
2. A felvétel zárolási gombot újra nyomja le, és így a videó zárolási módot kikapcsolja.

Ez a funkció a videó zárolását szolgálja a későbbi felvételek általi felülírás ellen. A videó zárolható közvetlenül a feljátszási vagy a lejátszási módban is.

e) A G-szenzor funkciói

Baleset esetén a szenzor rögzíti az ütközés irányát és pontos információkat a körülményekről.

A szenzor érzékenységtől függően a készülék felismeri, hogy mikor kell a felvett képsort zárolással védeni a törlés elől. Előfordulhat, ha a G-szenzort magas érzékenységre állítja, hogy a fájlok folyamatosan zárolásra kerülnek, amikor rossz minőségű úton közlekedik. Ezáltal hamar betelik a memória kártya.

A G-Szenzor irányai az alábbi ábrán láthatóak:

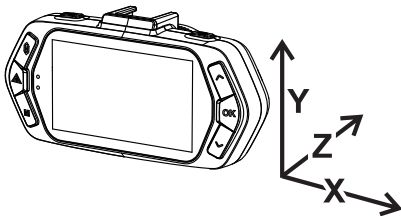

Fontos funkciók

a) Parkolás mód

A parkolás mód menüfunkció aktiválásakor a kamera az Ön jelenléte nélkül is figyelni fogja a gépkocsit. Ha a gépkocsi egy picit is elmozdulna, akkor a kamera automatikusan felvételezi az eseményt. A feljátszás 60 mp után a felvételezést leállítja, és a kamerát - ha a mozgás nem ismétlődik meg - kikapcsolja. A készülék áramtápját a betelepített tápelem látja el. Ha teljes töltetű, akár 24 fás áramot szolgáló tápelem üzemtartamát meghosszabbíthatja, ha ezt egy külső tápforráshoz, pl. az automata segédindítóhoz csatlakoztassa hozzá. et

b) Timelapse

A kamera menüben aktiválható/inaktiválható szintén a Timelapse funkció is. Ha ez a funkció aktiválva lesz, akkor a feljátszás a kiválasztott sebességgel lesz rögzítve (fps = frame per second; felvételek száma egy másodperc alatt), tehát 15 fps, 10 fps vagy 5 fps lehetőséggel. Minél kisebb fps lesz meghatározva, annál gyorsabb lesz a végfeljátszás. E funkció előnyei: 1) A felvétel memória kártyára tárolt teljes időtartama néhányszor nagyobb lehet. 2) A teljes felvételt jóval gyorsabban nézheti át anélkül, hogy valamiféle váratlan vagy szokatlan helyzet ezt megzavarná. A Timelapse funkcióval az első és hátsó kamera is működhet.

c) A végtelenített feljátszáskor

Az autokamera szüntelenl fog működni, tekintet nélkül a memória kártya kapacitására. Három időintervallum választható meg: 2 perc / 3 perc / 5 perc. A meghatározott időintervallum megadja, hogy a kamera milyen időtartamokban fogja a felvételeket tárolni. Az állítás előnye, hogy az Ön memóriakártya kapacitása sohasem lesz telt. Ezen kívül a kisebb kapacitású felvételeket könnyebben is lehet elküldeni pl. e-mail útján, mint bizonyítékot.

d) Késleltetett be- / kikapcsolás

Ez a funkció az Ön gépkocsi motorjának az indítását / kikapcsolását követő késleltetett kamera be- /kikapcsolást szolgálja. Így (a késleltetett bekapcsolás esetében) tehát megnövelhető a memóriakártya tárhelye, illetve felvételezhető az az esemény, amely az Ön által elhagyott gépkocsin történik meg (a késleltetett kikapcsolás esetében).

e) GPS ábrázolás (kiegészítő)

Lehetővé teszi a GPS helyzetet közvetlenül a videón megjeleníteni. A helymeghatározás a koordináták szélességi és hosszúsági fokjai alapján történik.

f) Sebesség ábrázolás (kiegészítő)

Lehetővé teszi a sebesség ábrázolását közvetlenül a videón. Ez a későbbi ellenőrzési célt is szolgálhatja.

g) Szoftveres lejátszó

* A lejátszó a GPS modul adatok ábrázolását szolgálja (kiegészítő funkció).

TrueCam A6 autós kamera egy okos és rendkívül hasznos szoftveralkalmazást kínál. Segítségével egy képernyőn jelenítheti meg az aktuális felvételt, az útvonalat a térképen, a sebesség grafikonját és a gravitációs terhelést, amit a kamera belső G-szenzora rögzít.



A lejátszó programot letöltheti itt: <http://bit.ly/1IKXk8S>

LCD kijelzőn ábrázolt ikonok

a) Készenléti üzemmódban

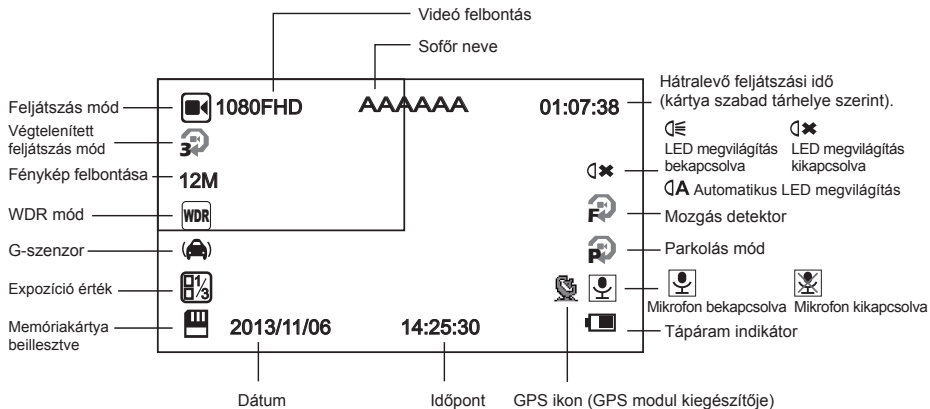

b) Felvétel üzemmódban

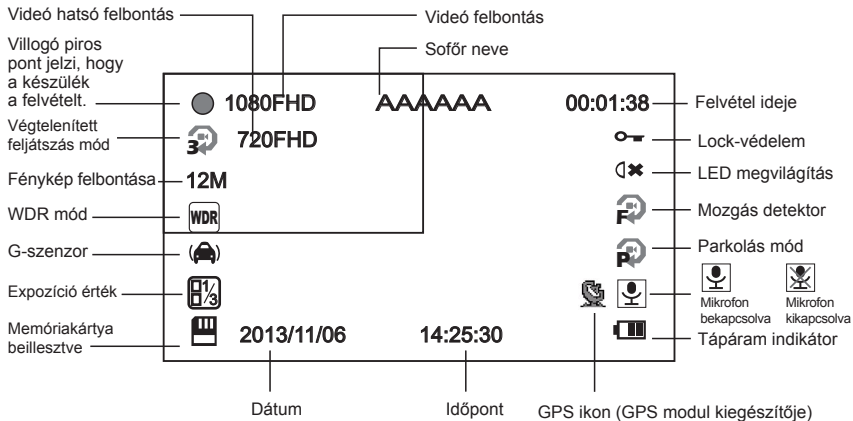

Megjegyzés I: Csak a mellékelt hátsó kamera jelenik meg a kijelzőn jele 720FHD kamera.

Megjegyzés II: Csatlakoztatásakor tolatókamera elülső kamera beállítja a felbontást 1440 x 1080p.

c) SEBESSÉGMÉRŐ (mellett GPS-modul)

Felvétel módban vagy készenléti állapotban, ha megnyomja a FEL gombot a kijelző átvált a képen látható megjelenítésre, ahol mutatja az aktuális sebességet, az iránytűt és a következő sebességmérőig hátralevő távolságot.



Ha a haladási sebesség magasabb, mint az aktuálisan megengedett sebesség, az alábbi kép jelenik meg.

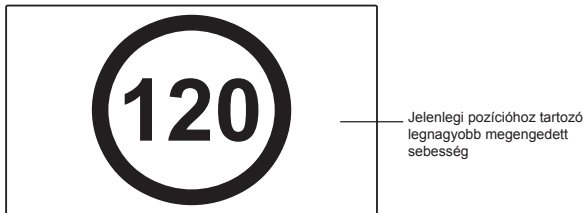

MENÜ állítás

A készülék két üzemmódban működik - feljátszás és lejátszás.

a) Feljátszási módban

Funkció	Menü tétele	Megjegyzés
Videó felbontása	1080p / 720p / WVGA / VGA	Videó felbontás állítása.
TimeLapse	Kikapcsolva / 15 Fps / 10 Fps / 5 Fps	Felvételek számának állítása Timelapse-hoz.
Duális felvétel	Ki- / bekapcsolva	Mindkét kamerás feljátszás állítása.
Végtelenített felvétel	Kikapcsolva / 2 perc / 3 perc / 5 perc	Folyamatos videó időciklus állítása.
Kép felbontása	12M / 8M / 5M / 3M / 2MHD	Fénykép felbontás állítása.
Expozíció	-2.0 / -1.7 / -1.3 / -1.0 / -0.7 / -0.3 / 0 / 0.3 / 0.7 / 1.0 / 1.3 / 1.7 / 2.0	A "+" a felvétel magasabb fényerősségét állítja, a "-" érték a kisebb fényerőt, a felvétel sötétítését állítja.
Fehéregyensúly	Auto / Napos / Felhős / Lámpa / Fénycső	Az "auto" állítást javasoljuk. A fehér szín kiegyenlítése a megvilágítási feltételektől függ.
WDR	Kikapcsolva / Bekapcsolva	WDR állítása.
Mozgásérzékelő	Kikapcsolva / Alacsony / Közepes / Magas	Mozgásérzékelő funkció állítása.
Parkolás figyelés	Kikapcsolva / Bekapcsolva	Parkoló mód funkció állítása.
G-szenzor	Kikapcsolva / Alacsony / Közepes / Magas	G-szenzor érzékenység állítása.
Audio felvétel	Kikapcsolva / Bekapcsolva	Hangfelvétel állítása.
Dátum kijelzése	Kikapcsolva / Bekapcsolva	Videó időjel állítása.
Rendszám beállítása	-----	Sofőr nevének az állítása.
Rendszám kijelzése	Kikapcsolva / Bekapcsolva	Sofőrnév ábrázolás állítása.
Képforgatása	Kikapcsolva / Bekapcsolva	Kép 180 fokos elforgatásának az állítása.
Dátum/idő	YY/ MM/ DD	Dátum, időpont állítása.

Bekapcsolás késleltetett	Kikapcsolva / 10s / 20s / 30s	Késleltetett kamera bekapcsolás állítása.
Kikapcsolás késleltetése	Kikapcsolva / 10s / 20s / 30s	Késleltetett kamera kikapcsolás állítása.
Automat. Kikapcs.	Kikapcsolva / 1 perc / 3 perc / 5 perc	A készenléti módban az időzített kamera a megadott időtartamban önmaga kikapcsol, ha ekkor semmiféle mozgást nem észlelt.
Jelzöhang	Kikapcsolva / Bekapcsolva	Kamera hangtónusok ki- / bekapcsolásának az állítása.
Képernyővédő	Sebességmérő: 1 perc / 3 perc / 5 perc / Kijelzőkikapcs 1 perc / 3 perc / 5 perc / kikapcsolva	A rögzített felvétel lejátszása helyett a kamera-képernyőt az adott időintervallum után kikapcsolni, vagy a Tachométer funkciót beállítani lehet.
Billentyűzet háttérvilágítás	Auto / Ki / Bi	Billentyű alulvilágítás állítása.
Lámpadeállítás	Auto / Ki / Bi	Kamera megvilágítás állítása.
TV mód	NTSC / PAL	TV mód állítása.
Frekvencia	50Hz / 60Hz	Videó frekvencia állítása.
Nyelv	Angol / Francia / Spanyol / Portugál / Német / Olasz / Magyar / Cseh / Lengyel / Szerb / Kínai / Orosz / Japán	Nyelv állítása.
Üzenetnyelv	Angol / Német / Lengyel 1 / Lengyel 2 / Cseh 1 / Cseh 2 / Magyarország / Szerb	GPS modul nyelv állítása.
Időzóna beállítás	GTM	Időzóna állítása.
GPS vízjel	Kikapcsolva / Bekapcsolva	Videó GPS ábrázolás állítása.
Sebesség vízjel	Kikapcsolva / Bekapcsolva	Videó sebesség állítása.
Formázás	Mégsem / OK	Memóriakártya adatok formázása.
Megszüntetni/OK	Megszüntetni / OK	A kamerát a gyártási állításba állítja be.
FW verzió		Kiábrázolja a FW telepített verzióját.

b) Lejátszási üzemmódban

Töröl	Aktuális felvételt / Minden felvételt törölni
Biztosított	Aktuális felvételt zárolni / Minden felvételt zárolni / Aktuális felvételt feloldani / Minden felvételt feloldani
Formázni	Igen / Nem
Bemutatás	2 mp / 5 mp / 8 mp

Csatlakoztatás

A videó-kamera beállítható más készülékhez való videó kimenetként (televízió vagy számítógép monitor) és indítható a lejátszás vagy beállítás.

a) Csatlakoztatás TV-hez

1. Helyezze az memóriakártyát a videókamerába.
2. Használja a HDMI kábelt a TV vagy monitor csatlakoztatására a kamerához.
3. Mindkét készüléket kapcsolja be.
4. A monitoron vagy TV-n állítsa be a képvétel csatornáját HDMI-re.
5. Csatlakozva.

Csatlakoztassa a kamerát egy TV-hez videó lejátszásához.

b) Csatlakoztatás számítógéphez

1. Helyezze a memóriakártyát a videókamerába.
2. Használja az USB kábelt a számítógép és kamera csatlakoztatására. A számítógép képernyőjén megjelenik az új cserélhető lemez felismerése.
3. Nyissa meg a cserélhető lemez mappáját és bármely fájlt lejátszhatja.

Technikai paraméterek

Kamera	Szenzor	3Mega CMOS Szenzor, AR0330
	Felvételi szög	110° vízszintesen 1080p
Video	Formátum	formátum Mov, összenyomás H.264
	Felbontás	1920x1080 30fps / 1280x720 30fps / 800x480 30fps / 640x480 30fps
Hátsó kamera		1280x720 30fps
Mikrofon		Beépített mikrofon, ki-/bekapcsolható
Fénykép felbontás		4032x3024 / 3264x2448 / 2592x1944 / 2048x1536 / 1920x1080
LCD		2,7 hüvely; LCD kijelző
G-szenzor		Erős ütközéskor a készülék az utolsó felvételt automatikusan zárolja, és megvédi a kitörlés ellen.
GPS lokátor (kiegészítő)		GPS lokátor rögzíti az útvonalat, helyzetet, sebességet és az időpontot. A Google Maps térképen megjelenítheti az útvonalat és helyzetet.
Sebességmérő radar detektor (kiegészítő)		Kihasználja a sebességmérő radarok adatbázisát. Ha a sebességmérő kamera a közelben van, akkor a hang és képernyő utasítások a sofőrt erre figyelmeztetni fogják.
Filterek (kiegészítő)		CPL: Cirkuláris polárszűrő filter, az előlő üveglapon lecsökkenti a gépkocsi beltéri tükröződéseit.
		UV filter: Hatékonyan óvja az objektívet, és szűri a túl élénk fénysugarakat!
Egyéb funkciók		Nyomógombok megvilágítása.
		Végtelenített feljátszás. Ha kártya memória betelik, a kamera elkezd automatikusan felülírni az első felvételt. Az aktuális videót tehát nem kell megszakítani.
		A zárolt felvételek törlése elleni védelem.
		A tápforráshoz való csatlakoztatáskor (gépkocsi indításakor) a feljátszás automatikus indul.

Memória kártya foglalat		Akár 32 GB Micro SD kártyák támogatása (javasoljuk a Class 10 sori kártyák alkalmazását)
Nyelv		Angol / Francia / Spanyol / Portugál / Német / Olasz / Magyar / Cseh / Lengyel / Szerb / Kínai / Orosz / Japán
Interfész	USB 2.0	USB 2.0
	HDMI	HDMI
Tápelem		250 mAh
Tápforrás		12 ÷ 24 V
Üzemhőmérséklet		-5°C ~ 40°C
Szín		fekete
Méreték		103 x 51 x 41 mm

Gyártó ország Kína.

Nyomdahibák lehetősége fenntartva.

Figyelmeztetések

- Saját biztonsága érdekében ne használja a készülék vezérlőgombjait vezetés közben.
- A készülék gépkocsiban történő használatához elengedhetetlen a szélvédőre szerelhető tartó. A készüléket helyezze a megfelelő helyre úgy, hogy ne akadályozza a sofőrt a kilátásban, sem pedig a biztonsági elemek működésbe lépésében (pl. légzsákok).
- Győződjön meg róla, hogy a kamera objektívjét nem akadályozza semmilyen tárgy és nincs a közelében semmilyen fényvisszaverő anyag. Tartsa tisztán az objektívet.
- Amennyiben a gépkocsi szélvédője színezett bevonattal rendelkezik, az befolyásolhatja a felvétel minőségét.
- Általános használat során ajánlott a mozgásérzékelést aktiválni. Előfordulhat, hogy ezáltal a memória kártya gyorsabban megtelik.

Óvintézkedések

- Kizárólag a készülékhez csomagolt töltőt használja. Másfajta töltő használatával károsíthatja a készüléket vagy veszélynek teheti ki magát.
- Ne használja a készüléket magas páratartalmú környezetben. Ne érintse meg a töltőt vizes kézzel vagy vízben állva.
- Hagyjon elegendő helyet a töltő körül a megfelelő szellőzéshez, ha a készülék működtetésére vagy az akku töltésére

használja. Ne takarja le a töltőt papírokkal vagy egyéb tárgyakkal, amelyek csökkentenék a hűtés mértékét. Ne használja a töltőt hordtáskában.

- A töltőt kizárólag a megfelelő áramforráshoz csatlakoztassa. A hálózati követelmények megtalálhatóak a terméken vagy annak csomagolásán.
- Ne használja a töltőt amennyiben az sérült. Ne kísérelje meg a sérült vagy meghibásodott készülék javítását.
- Túlmelegedés esetén azonnal válassza le a készüléket az áramforrásról.

A GPS rendszerről

- A GPS rendszert az Amerikai Egyesült Államok kormánya működteti, ezért kizárólag az tehető felelőssé a GPS rendszer működéséért. A GPS rendszer bármilyen változtatása befolyásolhatja a GPS eszközök pontosságát.
- A GPS műholdak jelei nem tudnak áthatolni szilárd anyagokon (az üveget leszámítva). Ezért amennyiben alagútban vagy épület belsejében tartózkodik, nem garantált a GPS helymeghatározás működése. A jelvétele befolyásolhatják a rossz időjárási körülmények illetve a közelben található nagyméretű tárgyak (például fák vagy magas épületek).
- A GPS helymeghatározás adatai csak tájékoztató jellegűek.

A készülék karbantartása

- A készülék megfelelő karbantartásával hozzájárul annak problémamentes működéséhez és csökkenti a károsodás kockázatát.
- Óvja a készüléket a szélsőséges hőmérsékletektől és a magas páratartalomtól, illetve ne tegye ki a készüléket hosszútávú közvetlen napfénynek vagy ultraibolya sugárzásnak.
- Ne ejtse le a készüléket, vagy tegye ki erős ütéseknek.
- Ne tegye ki a készüléket hirtelen, nagy hőmérséklet-változásnak. Ez páralecsapódás okozhat a berendezés belsejében, ami károsíthatja a készüléket. Amennyiben páralecsapódást tapasztal, a következő használat előtt hagyja teljesen kiszáradni a készüléket.
- A képernyő felülete könnyen karcolódik. Ne érjen hozzá éles tárgyakkal.
- Soha ne tisztítsa a készüléket bekapcsolt állapotban. A képernyő és a készülék külső felületének tisztításához használjon puha, nem szőszörlődő kendőt. Ne tisztítsa a képernyőt papírtörlővel.
- Soha ne kísérelje meg a készülék szétszerelését, javítását vagy módosítását. A készülék szétszerelése, módosítása vagy a javítására tett bármilyen kísérlet a garancia elvesztésével jár és károsíthatja a készüléket, továbbá személyi sérüléshez vagy anyagi kárhoz vezethet.
- Ne tároljon vagy szállítson a készülékkel, annak alkatrészeivel illetve tartozékaival együtt gyúlékony folyadékokat, gázokat vagy robbanóanyagokat.
- Lopás elkerülése érdekében ne hagyja látható helyen a készüléket és annak kiegészítőit az őrizetlen járműben.
- A túlmelegedés károsíthatja a készüléket.

További tájékoztatás

1)

Háztartások részére: A terméken vagy kísérő dokumentációban lévő jelölés (áthúzott kuka) azt jelenti, hogy az elektromos vagy elektronikus terméket az életciklusa végén külön gyűjtőbe kell kidobni, nem szabad a háztartási hulladékba rakni. A termék megfelelő likvidálásával segíti megőrizni az értékes természeti forrásokat és segíti megelőzni az esetleges negatív hatásokat a környezetre és emberi egészségre, amit a hulladék nem megfelelő likvidálása okozhatna. További részletekért forduljon a helyi hatóságokhoz vagy a legközelebbi gyűjtőhelyhez. A termék nem megfelelő likvidálásáért a nemzeti törvények értelmében bírság is kiszabható. Tájékoztató az elektromos vagy elektronikus termékek likvidálásával kapcsolatban (cégi és vállalati használat): Az elektromos és elektronikus termékek megfelelő likvidálásával kapcsolatban kérjen részletes tájékoztatást a termék forgalmazójától vagy értékesítőjétől. Az Tájékoztató az elektromos vagy elektronikus termékek likvidálásával kapcsolatban az Európai Unió kívüli államokban élő felhasználók részére: A terméken látható jelölés (áthúzott kuka) csupán az európai tagállamokban érvényes. Az elektromos és elektronikus termékek megfelelő likvidálásával kapcsolatban kérjen részletes tájékoztatást a helyi hatóságoktól vagy a termék értékesítőjétől. Mindent kifejez az áthúzott kuka jelölése a terméken, csomagoláson vagy nyomtatott dokumentumokon.



2)

A készülék garanciális javításának igényét érvényesítse a forgalmazónál. Műszaki problémák és kérdések esetén lépjen kapcsolatba az értékesítővel, aki tájékoztatja Önt a további lépésekről. Tartsa be az elektromos berendezésekre vonatkozó előírásokat. A felhasználó nem jogosult a készülék szétszerelésére, sem pedig bármely részének cseréjére. Amennyiben a borítást felnyitja vagy eltávolítja, az áramütés veszélyének teszi ki magát. A készülék nem megfelelő összerakása és ismételt csatlakoztatása esetén is áramütés veszélyének teszi ki magát.

Megfelelőségi nyilatkozat:

A MagiCam HD SOLUTIONS s.r.o. cég ezennel kijelenti, hogy minden TrueCam A6 készülék megfelel a vonatkozó alapvető követelményeknek és a 2004/108/EC irányelv egyéb előírásainak. A termékeket korlátozások nélkül Németország, Cseh Köztársaság, Szlovákia, Lengyelország, Magyarország és további EU tagállamok piacaira szánjuk. A termékre 24 hónap jótállást nyújtunk, amennyiben nincs másképp határozva. A Megfelelőségi nyilatkozat letölthető a www.truecam.eu címen.



A TrueCam termékek kizárólagos forgalmazója az EU piacán:

MagiCam HD SOLUTIONS s.r.o.,
Braškovská 308/15, 16100 Praha 6,
<http://www.truecam.eu>

FULL HD CAR DVR

UŽIVATELSKÁ PŘÍRUČKA

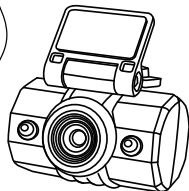
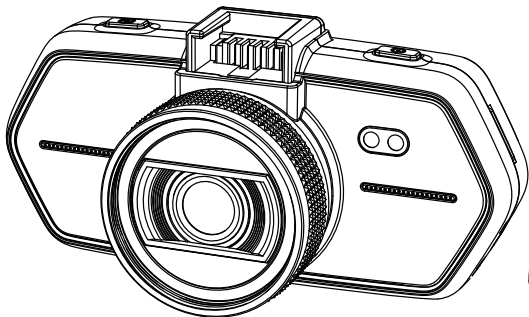

- **1080P Full HD přední kamera**
- **720P HD zadní kamera**
- **WDR funkce (Wide dynamic range)**
- **Podsvícená klávesnice**
- **GPS lokátor & detektor rychlostních radarů (doplňkově)**
- **Dostupné filtry typu CPL & UV (doplňkově)**

TRUECAM A6

Představení produktu.....	1
a) Představení kamery.....	1
b) Představení příslušenství.....	2
c) Funkce tlačítek v režimu nahrávání.....	3
d) Funkce tlačítek v režimu přehrávání.....	3
e) Seznam stavů LED diody.....	4
f) Obsah balení.....	4
Základní instalace.....	5
a) Vložení paměťové karty Micro SD.....	5
b) Instalace zadní kamery.....	6
c) Instalace GPS modulu s detekcí rychlostních radarů (doplňkově).....	7
d) Instalace CPL filtru (doplňkově).....	8
e) Nabíjení.....	9
Nastavení zařízení.....	9
a) Automatické nahrávání.....	9
b) Focení.....	9
c) Detekce pohybu.....	9
d) Ochrana souborů.....	10
e) Funkce G-senzor.....	10
Důležité funkce.....	11
a) Parkovací mód.....	11
b) Timelapse.....	11
c) Časová smyčka.....	11
d) Odložené zapnutí / vypnutí.....	11
e) Zobrazení GPS (doplňkově).....	11
f) Zobrazení rychlosti (doplňkově).....	11
g) Softwarový přehrávač.....	12

Zobrazení ikon na LCD displeji.....	13
a) V pohotovostním režimu.....	13
b) V režimu nahrávání.....	14
c) Funkce TACHOMETR (doplňkově k GPS modulu).....	15
Nastavení menu.....	16
a) V režimu nahrávání.....	16
b) V režimu přehrávání.....	18
Konektivita.....	18
a) Připojení k TV.....	18
b) Připojení k počítači.....	18
Technické parametry.....	19

Představení produktu

a) Představení kamery

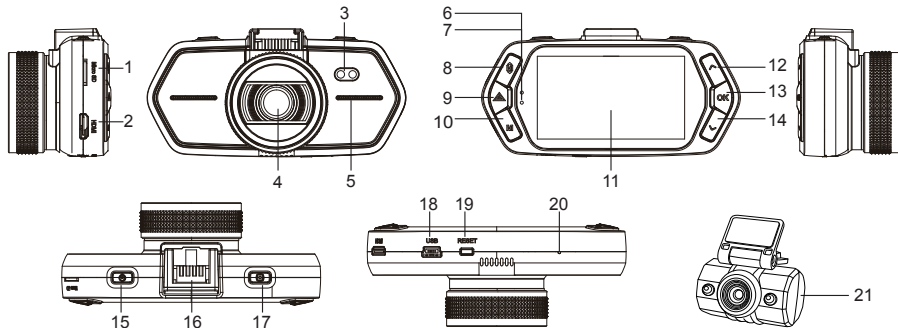

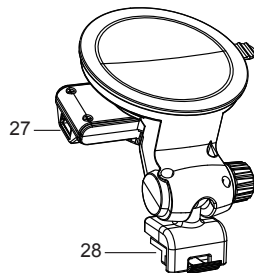
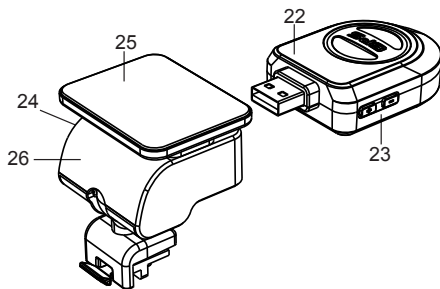

1. Slot pro paměťovou kartu	2. HDMI port	3. LED dioda
4. Objektiv	5. Reprodukter	6. Stavové světlo (modré)
7. Světlo nabíjení (červené)	8. Tlačítko menu 	9. Tlačítko pro ochranu souborů 
10. Tlačítko režimu M	11. LCD displej	12. Tlačítko „Nahoru“
13. Tlačítko „OK“	14. Tlačítko „Dolů“	15. Hlavní vypínač
16. Konektor k držáku	17. Foto spoušť	18. USB port
19. Tlačítko Reset	20. Mikrofon	21. Zadní kamera

b) Představení příslušenství



22. GPS modul s detekcí rychlostních radarů (doplňkově)	23. Spínač hlasu detekce rychlostních radarů	24. Napájecí konektor	25. Samolepící plocha
26. Držák kamery	27. Napájecí konektor	28. Držák / port pro připojení zařízení	

c) Funkce tlačítek v režimu nahrávání

Tlačítko	Funkce	Akce	Poznámka
Hlavní vypínač	Zap / Vyp	Dlouhé stisknutí	Zapne / vypne kameru
	TACHOMETR	Krátké stisknutí	Zapne / vypne funkci TACHOMETR
Tlačítko Menu 	Nastavení Menu	Stisknutí	V pohotovostním režimu zobrazí funkce Menu
Tlačítko pro ochranu souborů 	Ochrana souborů	Stisknutí	V režimu nahrávání uzamkne / odemkne záznam
Foto spoušť	Pořízení fotografie	Stisknutí	Pořídí fotografii
Tlačítko režimu M	Přepínání režimu / vypnutí LCD displeje	Stisknutí	Přepnutí mezi režimy nahrávání / přehrávání V režimu nahrávání - vypnutí LCD displeje
Tlačítko "Nahoru"	Pohyb nahoru	Stisknutí	V menu - pohyb nahoru
Tlačítko OK	Spuštění nahrávání	Stisknutí	Zap / Vyp nahrávání videa
Tlačítko "Dolů"	Pohyb dolů / vypnutí nahrávání zvuku	Stisknutí	V menu - pohyb dolů V režimu nahrávání - Zap / Vyp nahrávání zvuku

d) Funkce tlačítek v režimu přehrávání

Tlačítko	Funkce	Akce	Poznámka
Tlačítko Menu 	Nastavení Menu	Stisknutí	Zobrazení funkce Menu
Tlačítko režimu M	Přepnutí režimu	Stisknutí	Přepínání mezi režimy nahrávání / přehrávání

Tlačítko "Nahoru"	1) Předchozí soubor	Stisknutí	Předchozí soubor
	2) Přetáčení vzad	Stisknutí	Při přehrávání videa, stiskněte pro přetáčení vzad
Tlačítko OK	Přehrávání / pozastavení videa	Stisknutí	Přehrávání / pozastavení videa
Tlačítko "Dolů"	1) Následující soubor	Stisknutí	Následující soubor
	2) Přetáčení vpřed	Stisknutí	Při přehrávání videa, stiskněte pro přetáčení vpřed

e) Seznam stavů LED diody

Světlo diody	Stav	Význam
Světlo nahrávání (modré)	Bliká	Zařízení nahrává
	Svíí	Zařízení je v pohotovostním nebo přehrávacím režimu
	Nesvíí	Zařízení je vypnuté
Světlo nabíjení (červené)	Svíí	Nabíjení baterie
	Nesvíí	Nabíjení dokončeno

f) Obsah balení

1. Videokamera 1x	2. Nabíječka 1x	3. Držák pro kameru 1x	4. 3M samolepicí držák 1x
5. Přísavný držák 2x	6. USB kabel 1x	7. Quick start příručka 1x	8. Zadní kamera
9. GPS modul / detektor rychlostních radarů 1x (doplňkově)			10. HDMI kabel

Základní instalace

a) Vložení paměťové karty Micro SD

Podle obrázkového návodu vložte paměťovou kartu do slotu.

Při vkládání nebo vyjímání SD karty mějte Vaši kameru vždy vypnutou.

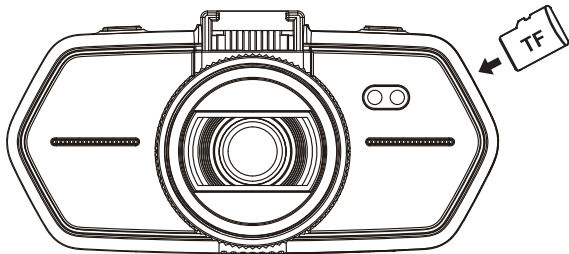

b) Instalace zadní kamery

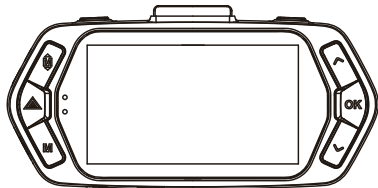

Připojte USB kabel zadní kamery do mini USB portu na přední kameře podle obrázku.

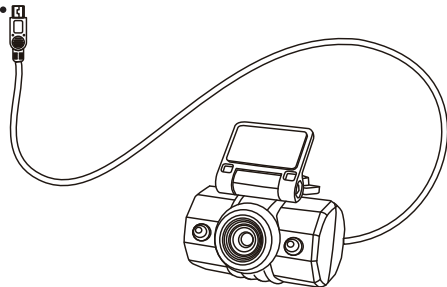

c) Instalace GPS modulu s detekcí rychlostních radarů (doplňkově)

Připevněte modul GPS / detektor rychlostních radarů k držáku kamery (podle obrázku):

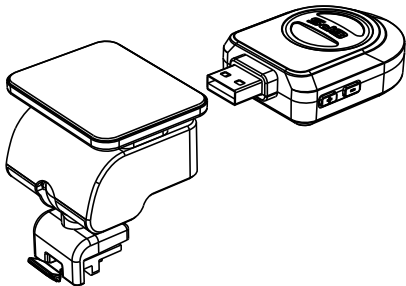

Umístěte zařízení na přední sklo pomocí samolepícího 3M držáku nebo přísavky.

Když kameru zapnete, ozve se upozornění Detekce rychlostních radarů a zařízení začne automaticky hledat signál GPS. Pokud není signál GPS nalezen, ikona "📶" na LCD displeji bude svítit červeně.

Pokud je signál GPS úspěšně zachycen, ikona "📶" bude svítit zeleně.

d) Instalace CPL filtru (doplňkově)

Kruhové polarizační filtry mohou snížit odrazy vnitřního skla automobilu.

Bez CPL filtru

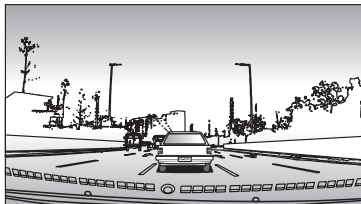

S CPL filtrem

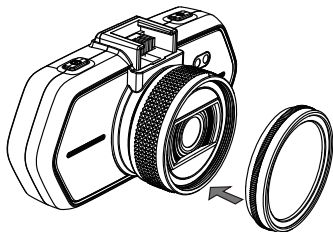
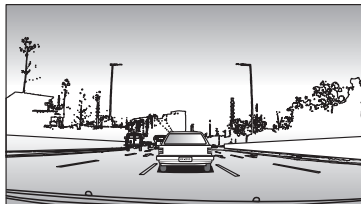

Umístěte filtr na závit objektivu.

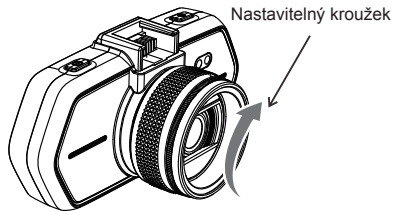

Po instalaci filtru a upevnění kamery na sklo otočte nastavitelným kroužkem pro dosažení optimálního polarizačního efektu.

e) Nabíjení

Nabíječku propojte USB kabel a vstupní port autonabíječky do zásuvky autozapalovače, poté nastartujte motor. Kamera se automaticky zapne a začne nahrávat.

Pozn.: Na zařízení se nachází dva Mini USB porty – jeden na videokameře, druhý na držáku kamery.

Připojením nabíječky ke kameře získáte dodávku elektřiny pouze pro videokameru, při zapojení do držáku získáte dodávku proudu také pro GPS / detektor rychlostních radarů.

Pokud zamýšlíte pracovat i s GPS / detektorem rychlostních radarů, nebo zadní kamerou, zapojte nabíječku do mini USB portu na držáku kamery, nikoliv přímo do kamery!

Nastavení zařízení

a) Automatické nahrávání

1. Nastartujte motor.
2. Kamera se automaticky zapne a začne nahrávat.
3. Stisknutím tlačítka pro ochranu souborů uzamknete nebo odemknete nahrávané video.
4. Stisknutím tlačítka "Dolů" zapnete / vypnete nahrávání zvuku.
5. Stisknutím tlačítka "Hlavní vypínač" zapnete / vypnete funkci TACHOMETR.
6. Stisknutím tlačítka OK zastavíte / spustíte nahrávání.
7. Vypněte motor, kamera uloží záznam a automaticky se vypne.

b) Focení

Stisknutím tlačítka SPOUŠŤ v režimu nahrávání pořídíte snímek v aktuálním rozlišení.

Stisknutím tlačítka SPOUŠŤ v pohotovostním režimu pořídíte snímek v rozlišení podle aktuálního nastavení v Menu.

c) Detekce pohybu

1. V režimu nahrávání stiskněte tlačítko Menu pro vstup do nastavení, poté zvolte funkci Detekce pohybu.
2. Pokud kamera ve svém dosahu zaznamená pohybující se objekty, objeví se na obrazovce blikající červená tečka "●" a zařízení začne nahrávat.
Jakmile zařízení nezaznamená pohybující se objekty v záběru, automaticky ukončí své nahrávání.

Velikost pohybu záleží na zvolené citlivosti detekce pohybu. Pozor, při zvolení vysoké citlivosti může brzy dojít k zaplnění paměťové karty.

Nedoporučujeme používat funkci detekce pohybu a záznam do smyčky najednou.

d) Ochrana souborů

1. Během nahrávání stiskněte tlačítko pro ochranu souborů, “” se zobrazí na obrazovce a kamera uloží aktuální záznam proti jeho následnému přepsání v režimu časové smyčky.
2. Stiskněte znovu tlačítko pro ochranu souborů pro vypnutí ochrany souboru.

Tato funkce slouží pro uzamčení videa proti následnému přepsání dalším záznamem. Uzamykat videa lze přímo v režimu nahrávání i v režimu přehrávání.

e) Funkce G-senzor

V případě nehody získá gravitační senzor směr nárazu a přesné informace o něm.

Podle hodnoty citlivosti senzoru zařízení pozná, kdy nahrávaný záznam chránit zamknutím před nechtěným smazáním. Pozor při nastavení vysoké citlivosti G-senzoru může dojít k samovolnému zamykání souborů i při jízdě na zdrsňených cestách. Může tak brzy dojít k zaplnění paměťové karty.

Směrovka G-Senzoru je zobrazena na následujícím obrázku:

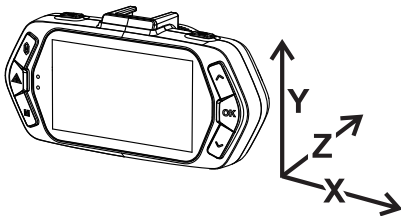

Důležité funkce

a) Parkovací mód

Při aktivaci funkce Parkovací mód v menu bude kamera chránit vozidlo během Vaší nepřítomnosti. Pokud se vozidlo jen trochu pohne, začne kamera automaticky nahrávat. Po 60 sekundách se nahrávání zastaví a kamera vypne v případě, že se pohyb neopakuje. Zařízení využívá pro napájení vestavěnou baterii. Chcete-li prodloužit životnost, která je při plném nabití baterie až 24 hodin, připojte zařízení k externímu zdroji napájení, např. do autozapalovače.

b) Timelapse

V menu kamery lze aktivovat / deaktivovat funkci Timelapse. Když je tato funkce aktivována, nahrávání probíhá zvolenou rychlostí (fps = frame per second; počet snímků za vteřinu), tedy 15 fps, 10 fps nebo 5 fps. Čím méně fps zvolíte, tím bude výsledný záznam více zrychlený. Výhody této funkce jsou následující: 1) Celkový čas záznamu, který se vejde na paměťovou kartu, se několikanásobně zvýší. 2) Celý záznam můžete zhlédnout mnohem rychleji, aniž by Vám utekly jakékoliv neočekávané nebo neobvyklé situace. Záznam pomocí funkce Timelapse pořizuje přední i zadní kamera.

c) Časová smyčka

Umožňuje neustálé nahrávání autokamery bez ohledu na kapacitu paměťové karty. Zvolit lze ze tří časových intervalů: 2 min / 3 min / 5 min. Zvolený interval udává, jak dlouhé bude kamera časové záznamy ukládat. Výhodou u tohoto nastavení je, že nikdy nedojde k zaplnění místa na Vaší paměťové kartě. Navíc je daleko snazší takto malé soubory zaslat např. emailem pro použití jako důkazní materiál.

d) Odložené zapnutí / vypnutí

Tato funkce slouží k oddálení zapnutí / vypnutí kamery po nastartování / vypnutí motoru Vašeho automobilu. Lze tak zvětšit volné místo na paměťové kartě (v případě odloženého zapnutí) a nebo mít záznam toho, co se stane, až opustíte Váš automobil (v případě odloženého vypnutí).

e) Zobrazení GPS (doplňkově)

Umožňuje zobrazení GPS polohy přímo ve videu. Poloha se zobrazuje formou souřadnic.

f) Zobrazení rychlosti (doplňkově)

Umožňuje zobrazení rychlosti přímo ve videu. To může sloužit pro pozdější kontrolu.

g) Softwarový přehrávač

* Přehrávač využívá k zobrazení data z GPS modulu (doplňkově)

Autokamera TrueCam A6 nabízí možnost využití chytré a užitečné softwarové aplikace, díky které máte možnost sledovat na jedné obrazovce pořizované video, zobrazení trasy na mapách, graf rychlosti a záznam pohybu gravitace, který je získán díky internímu G-senzoru kamery.



Přehrávač můžete stáhnout zde: <http://bit.ly/1IKXk8S>

Zobrazení ikon na LCD displeji

a) V pohotovostním režimu

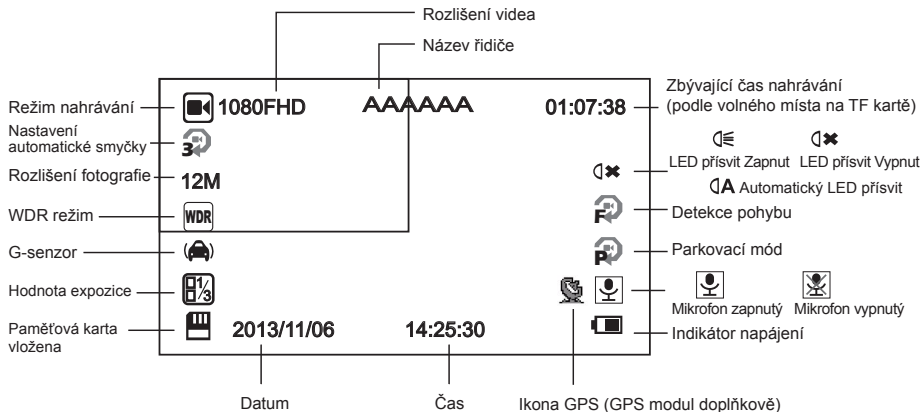

b) V režimu nahrávání

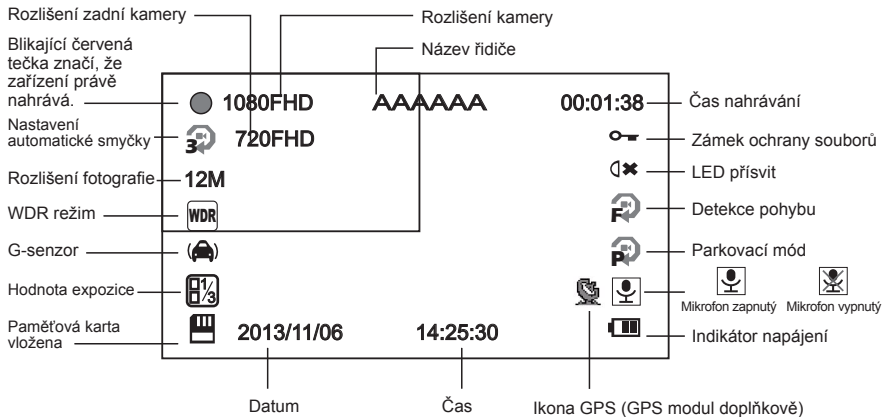

Poznámka I: Pouze s připojenou zadní kamerou se bude zobrazovat nápis 720FHD na displeji kamery.

Poznámka II: Při připojení zadní kamery se rozlišení přední kamery upraví na 1440 x 1080p.

c) Funkce TACHOMETR (doplňkově k GPS modulu)

Když je kamera v režimu nahrávání nebo pohotovostním režimu, stisknutím tlačítka "Nahoru" přepnete displej a budou vám zobrazeny informace o vaší aktuální rychlosti, kompasu a vzdálenosti k nejbližšímu radaru - viz. obrázek.

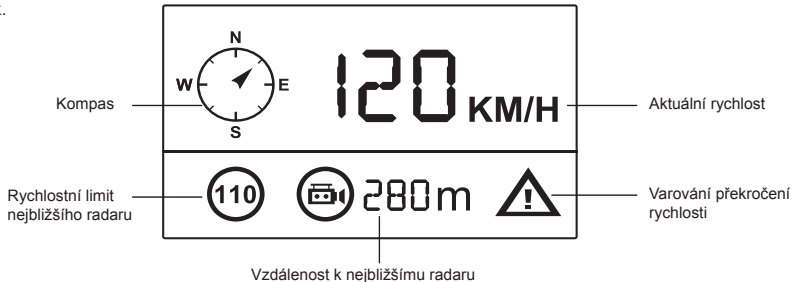

Pokud je vaše rychlost větší než je aktuální rychlostní limit, objeví se následující obrazovka.

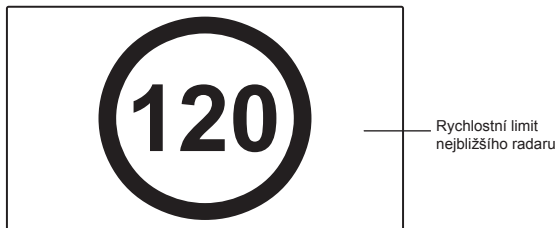

Nastavení menu

Zařízení pracuje se dvěma režimy - nahrávání a přehrávání.

a) V režimu nahrávání

Funkce	Položka v menu	Popis
Rozlišení	1080p / 720p / WVGA / VGA	Nastaví rozlišení videa.
TimeLapse	Vypnuto / 15 Fps / 10 Fps / 5 Fps	Nastaví počet snímků pro Timelapse.
Duální nahrávání	Vypnuto / Zapnuto	Nastaví nahrávání obou kamer.
Záznam do smyčky	Vypnuto / 2 minuty / 3 minuty / 5 minut	Nastaví délku časové smyčky videa.
Velikost obrazu	12M / 8M / 5M / 3M / 2MHD	Nastaví rozlišení fotografie.
Expozice	-2.0 / -1.7 / -1.3 / -1.0 / -0.7 / -0.3 / 0 / 0.3 / 0.7 / 1.0 / 1.3 / 1.7 / 2.0	Hodnota "+" nastavuje větší světlost záznamu. Hodnota "-" nastavuje nižší světlost, záznam ztmavuje.
Vyvážení bílé	Auto / Denní světlo / Zataženo / Žárovka / Zářivka	Za normálních podmínek vyberte možnost "Auto". Pokud kamera nezachycuje přirozené barvy, zvolte nastavení ručně podle světelných podmínek.
WDR	Vypnuto / Zapnuto	Nastaví WDR.
Detekce pohybu	Vypnuto / Nízká / Střední / Vysoká	Nastaví funkci detekce pohybu.
Parkovací mód	Vypnuto / Zapnuto	Nastaví funkci parkovací mód.
G-Senzor	Vypnuto / Nízká / Střední / Vysoká	Nastaví citlivost G-Senzoru.
Audio záznam	Vypnuto / Zapnuto	Nastaví audio záznam.
Časová známka	Vypnuto / Zapnuto	Nastaví časové známky ve videu.
Jméno řidiče	- - - - -	Nastaví jméno řidiče.
Označení řidiče	Vypnuto / Zapnuto	Nastaví zobrazení jména řidiče.
Otočení obrazu	Vypnuto / Zapnuto	Nastaví otočení obrazu o 180 stupňů.
Datum / čas	YY / MM / DD	Nastaví datum a čas.

Odložené zapnutí	Vypnuto / 10s / 20s / 30s	Nastavení odloženého zapnutí kamery.
Odložené vypnutí	Vypnuto / 10s / 20s / 30s	Nastavení odloženého vypnutí kamery.
Automatické vypnutí	Vypnuto / 1 min / 3 min / 5 min	Při nastavení této funkce se kamera po odpojení napájení vypne po zvoleném čase.
Tóny	Vypnuto / Zapnuto	Nastavení vypnutí / zapnutí zvuků kamery.
Spořič obrazovky	Tachometr: 1 Min / Tachometr: 3 Min / Tachometr: 5 Min / Vypnutí displeje: 1 Min / Vypnutí displeje: 3 Min / Vypnutí displeje: 5 Min / Vypnuto	Nastaví spořič obrazovky přední kamery.
Podsvícení kláves	Auto / Vypnuto / Zapnuto	Nastaví podsvícení kláves.
LED přísvit	Auto / Vypnuto / Zapnuto	Nastavení přísvitu kamery.
TV režim	NTSC / PAL	Nastavení TV režimu.
Frekvence	50Hz / 60Hz	Nastavení frekvence videa.
Jazyk	Angličtina / Francouzština / Španělština / Portugalština / Němčina / Italská / Maďarština / Čeština / Polština / Srbština / Čínština / Ruština / Japonština	Nastavení jazyka.
Jazyk hlášení	English / Deutsch / Polski 1 / Polski 2 / Čeština 1 / Čeština 2 / Maďarština / Srpski	Nastavení jazyka GPS modulu.
Výběr časového pásma	GTM	Výběr časového pásma.
Zobrazení GPS	Vypnuto / Zapnuto	Nastaví zobrazení GPS ve videu.
Zobrazení rychlosti	Vypnuto / Zapnuto	Zobrazení rychlosti ve videu.
Formátovat	Zrušit / OK	Formátuje data na paměťové kartě.
Tovární nastavení	Zrušit / OK	Nastaví kameru do továrního nastavení.
Verze firmwaru		Zobrazí nainstalovanou verzi FW.

b) V režimu přehrávání

Vymazat	Vymazat aktuální / Vymazat vše
Chránit	Uzamknout aktuální / Odemknout aktuální / Uzamknout vše / Odemknout vše
Formátovat	Ano / Ne
Prezentace	2 sekundy / 5 sekund / 8 sekund

Konektivita

Kameru lze nastavit pro výstup videa do jiného zařízení (televizor nebo počítačový monitor) a spustit přehrávání či nastavení.

a) Připojení k TV

1. Vložte SD kartu do zařízení.
2. Propojte pomocí kabelu HDMI (není součástí balení) videokameru s TV nebo monitorem.
3. Zapněte zařízení.
4. Nastavte kanál video zařízení na HDMI.
5. Instalace je hotová.

Poznámka: Při připojení TV se LCD obrazovka zařízení automaticky vypne.

b) Připojení k počítači

1. Vypněte kameru a propojte ji pomocí USB kabelu s počítačem.
2. Na obrazovce kamery se zobrazí menu, vyberte "Velkokapacitní zařízení". Na vašem počítači se objeví rozpoznání nového vyměnitelného disku.
3. Otevřete složku vyměnitelného disku, videa a obrázky najdete ve složce "DCIM".

Technické parametry

Kamera	Senzor	3Mega CMOS Senzor, AR0330
	Úhel záběru	110° horizontálně při 1080p
Video	Formát	Formát Mov, komprese H.264
	Rozlišení	1920x1080 30fps / 1280x720 30fps / 800x480 30fps / 640x480 30fps
Zadní kamera		1280x720 30fps
Auto		Zabudovaný mikrofon, lze vypnout nebo zapnout
Rozlišení fotografie		4032x3024 / 3264x2448 / 2592x1944 / 2048x1536 / 1920x1080
LCD		2,7 palců, LCD displej
G-senzor		Při prudkém nárazu, zařízení automaticky uzamkne poslední nahrávaný záznam a ochrání ho proti smazání.
GPS lokátor (doplňkově)		GPS lokátor pro zaznamenání dráhy, pozice, rychlosti a času. Možnost přehrání dráhy a pozice na Google Maps.
Detekce rychlostních radarů (doplňkově)		Pracuje s databází detektoru rychlostních radarů. Pokud je nablízku rychlostní kamera, zařízení vás bude varovat zvukem i na obrazovce.
Filtry (doplňkově)		CPL: Kruhový polarizační filtr, sniží odrazy interiéru automobilu na předním skle.
		UV filtr: Chrání objektiv a slouží k filtraci příliš jasného světla.
Ostatní funkce		Osvětlení tlačítek
		Nahrávání do smyčky. Pokud je kapacita karty zaplněna, začne kamera automaticky přepisovat první soubor. Nedojde tak k přerušení videa.
		Ochrana proti smazání uzamčených souborů.
		Automatické spuštění nahrávání po připojení k napájení (nastartování automobilu).
Slot pro paměťovou kartu		Podporuje karty Micro SD až 32 GB (doporučujeme používat karty řady Class 10)

Jazyk	Angličtina / Francouzština / Španělština / Portugalština / Němčina / Italština / Maďarština / Čeština / Polština / Srbština / Čínština / Ruština / Japonština	
Rozhraní	USB	USB 2.0
	AV	HDMI
Baterie	250 mAh	
Napájení	12 až 24 V	
Provozní teplota	-5°C ~ 40°C	
Barva	Černá	
Rozměry	103 x 51 x 41 mm	

Vyrobeno v Číně.

Chyby v tisku jsou vyhrazeny.

Zásady a upozornění

- Pro zajištění vlastní bezpečnosti nepoužívejte ovládací prvky tohoto přístroje při řízení.
- Při používání rekordéru v autě je nezbytný okenní držák. Rekordér umístěte na vhodné místo tak, aby nebránil ve výhledu řidiče nani v aktivaci bezpečnostních prvků (např. airbagů).
- Objektív kamery nesmí být ničím blokován a v blízkosti objektivu se nesmí nacházet žádný reflexní materiál. Uchovávejte objektiv čistý.
- Pokud je čelní sklo automobilu zbarveno reflexní vrstvou, může to omezovat kvalitu záznamu.
- Pro běžnou funkci nedoporučujeme mít zapnutou detekci pohybu. Může dojít k rychlému zaplnění paměťové karty.
- Nedoporučujeme používat funkci detekce pohybu a záznam do smyčky najednou. Funkce detekce pohybu je nadřazená funkci časová smyčka a kamera se tudíž řídí touto funkcí.

Bezpečnostní zásady

- Používejte pouze nabíječku dodávanou s přístrojem. Při použití jiného typu nabíječky může dojít k poruše přístroje anebo může vzniknout jiné nebezpečí.
- Nepoužívejte nabíječku ve vysoce vlhkém prostředí. Nikdy se nabíječky nedotýkejte mokřma rukama nebo stojíte-li ve vodě.
- Při napájení přístroje nebo nabíjení baterie ponechte kolem nabíječky dostatečný prostor pro cirkulaci vzduchu. Nepřikrývejte nabíječku papíry ani jinými předměty, které by mohly zhoršit její chlazení. Nepoužívejte nabíječku uloženou v transportním obalu.

- Nabíječku připojujte ke správnému zdroji napětí. Údaje o napětí jsou uvedeny na plášti výrobku anebo na jeho obalu.
- Nepoužívejte nabíječku, je-li zjevně poškozena. V případě poškození zařízení sami neopravujte!
- V případě nadměrného zahřívání přístroj okamžitě odpojte od přívodu energie.

O systému GPS

- Systém GPS provozuje vláda Spojených států, která je jediná zodpovědná za funkci systému GPS. Jakékoliv změny v systému GPS mohou ovlivnit přesnost veškerých zařízení GPS.
- Satelitní signály GPS nemohou procházet pevnými materiály (kromě skla). Pokud jste uvnitř tunelů nebo budov, určení polohy pomocí GPS nebude k dispozici. Příjem signálu může být ovlivněn podmínkami jako nepříznivé počasí nebo husté překážky nad Vámi (například stromy nebo vysoké budovy).
- Data zaměření polohy GPS jsou pouze orientační.

Údržba přístroje

- Dobrá údržba tohoto přístroje zajistí bezproblémový provoz a omezí nebezpečí poškození.
- Uchovávejte přístroj mimo extrémní vlhkost a teploty a nevystavujte přístroj dlouhodobě přímému slunečnímu nebo ultrafialovému záření.
- Zabraňte pádu přístroje ani jej nevystavujte silným nárazům.
- Nevystavujte přístroj náhlým a prudkým změnám teplot. Mohlo by to způsobit kondenzování vlhkosti uvnitř zařízení, což by mohlo přístroj poškodit. V případě, kdy dojde ke kondenzaci vlhkosti, před dalším používáním nechte přístroj dokonale vyschnout.
- Povrch displeje se může snadno poškrábat. Nedotýkejte se jej ostrými předměty.
- Zásadně nečistěte přístroj, když je zapnutý. K čištění displeje a vnějšího povrchu přístroje používejte měkký netřepivý hadřík. Nečistěte displej papírovými utěrkami.
- Zásadně se nepokoušejte přístroj rozebírat, opravovat nebo jakkoli upravovat. V případě demontáže, úprav nebo jakéhokoli pokusu o opravu dochází k propadnutí záruky a může dojít k poškození přístroje či dokonce ke zranění nebo škodám na majetku.
- Neskladujte ani nepřevázejte hořlavé kapaliny, plyny nebo výbušné materiály pohromadě s přístrojem, jeho částmi nebo doplňky.
- Aby se zabránilo krádeži, nenechávejte přístroj a příslušenství na viditelném místě ve vozidle bez dozoru.
- Přehřátí může přístroj poškodit.

Další informace

1)

Pro domácnosti: Uvedený symbol (přeškrtnutý koš) na výrobku nebo v průvodní dokumentaci znamená, že použité elektrické nebo elektronické výrobky nesmí být likvidovány společně s komunálním odpadem. Za účelem správné likvidace výrobku jej odevzdejte na určených sběrných místech, kde budou přijata zdarma. Správnou likvidací tohoto produktu pomůžete zachovat cenné přírodní zdroje a napomáháte prevenci potenciálních negativních dopadů na životní prostředí a lidské zdraví, což by mohly být důsledky nesprávné likvidace odpadů. Další podrobnosti si vyžádejte od místního úřadu nebo nejbližšího sběrného místa. Při nesprávné likvidaci tohoto druhu odpadu mohou být v souladu s národními předpisy uděleny pokuty. Informace pro uživatele k likvidaci elektrických a elektronických zařízení (firemní a podnikové použití): Pro správnou likvidaci elektrických a elektronických zařízení si vyžádejte podrobné informace u Vašeho prodejce nebo dodavatele. Informace pro uživatele k likvidaci elektrických a elektronických zařízení v ostatních zemích mimo Evropskou unii: Výše uvedený symbol (přeškrtnutý koš) je platný pouze v zemích Evropské unie. Pro správnou likvidaci elektrických a elektronických zařízení si vyžádejte podrobné informace u Vašich úřadů nebo prodejce zařízení. Vše vyjadřuje symbol přeškrtnutého kontejneru na výrobku, obalu nebo tištěných materiálech.



2)

Záruční opravy zařízení uplatňujte u svého prodejce. V případě technických problémů a dotazů kontaktujte svého prodejce, který Vás bude informovat o dalším postupu. Dodržujte pravidla pro práci s elektrickými zařízeními. Uživatel není oprávněn rozebírat zařízení ani vyměňovat žádnou jeho součást. Při otevření nebo odstranění krytů hrozí riziko úrazu elektrickým proudem. Při nesprávném sestavení zařízení a jeho opětovném zapojení se rovněž vystavujete riziku úrazu elektrickým proudem.

Prohlášení o shodě:

Společnost MagiCam HD SOLUTIONS s.r.o. tímto prohlašuje, že všechna zařízení TrueCam A6 jsou ve shodě se základními požadavky a dalšími příslušnými ustanoveními směrnice 2004/108/EC. Produkty jsou určeny pro prodej bez omezení v Německu, České republice, Slovensku, Polsku, Maďarsku a v dalších členských zemích EU. Záruční lhůta je na produkty 24 měsíců, pokud není stanovena jinak. Prohlášení o shodě lze stáhnout z webu www.truecam.eu.



Výhradní dovozce produktů TrueCam do EU:

MagiCam HD SOLUTIONS s.r.o.,
Braškovská 308/15, 16100 Praha 6
<http://www.truecam.eu>

FULL HD CAR DVR

POUŽÍVATEĽSKÁ PRÍRUČKA

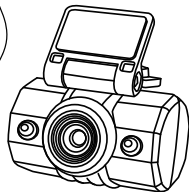
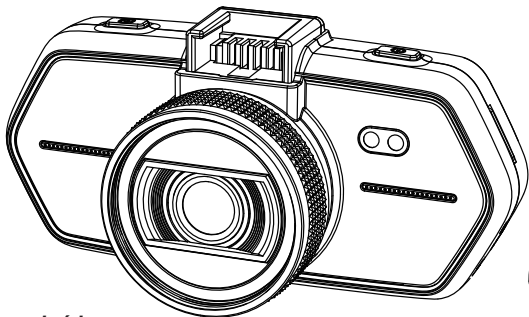

- **1080P Full HD predná kamera**
- **720P HD zadná camera**
- **WDR funkcia (Wide dynamic range)**
- **Podsvietenie kláves**
- **GPS lokalizátor a detektor rýchlostných radarov (doplnkovo)**
- **Dostupné filtre typu CPL a UV (doplnkovo)**

TRUECAM A6

Nákres produktu & Funkcie.....	1
a) Predstavenie produktu.....	1
b) Představení příslušenství.....	2
c) Funkcie tlačidiel v režime nahrávania.....	3
d) Funkcie tlačidiel v režime prehrávania.....	3
e) Zoznam stavov LED diódy.....	4
f) Obsah balenia.....	4
Základné nastavenie.....	5
a) Inštalácia pamäťovej karty.....	5
b) Inštalácia zadnej kamery.....	6
c) Inštalácia GPS / detektoru rýchlostných radarov (doplnkovo).....	7
d) Inštalácia polarizačného filtra CPL (doplnkovo).....	8
e) Nabíjanie.....	9
Nastavenie zariadenia.....	9
a) Automatické nahrávanie.....	9
b) Fotenie.....	9
c) Detekcia pohybu.....	9
d) Ochrana súborov.....	10
e) Funkcia G-senzoru.....	10
Dôležité funkcie.....	11
a) Parkovací mód.....	11
b) Timelapse.....	11
c) Časová slučka.....	11
d) Odložené zapnutie / vypnutie.....	11
e) Zobrazenie GPS (doplnkovo).....	11
f) Zobrazenie rýchlostí (doplnkovo).....	11
g) Softvérový prehrávač.....	12

Zobrazenie ikon na LCD displeji.....	13
a) V pohotovostnom režime.....	13
b) V režime nahrávania.....	14
c) Funkcie TACHOMETER (doplnkovo k GPS modulu).....	15
Nastavenie Menu.....	16
a) V režime nahrávania.....	16
b) V režime prehrávania.....	18
Prepojenie.....	18
a) Prepojenie s TV.....	18
b) Prepojenie s počítačom.....	18
Technické parametre.....	19

Nákres produktu & Funkcie

a) Predstavenie produktu

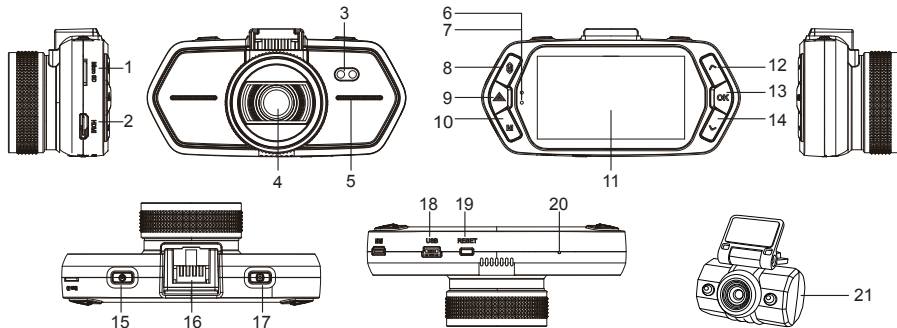

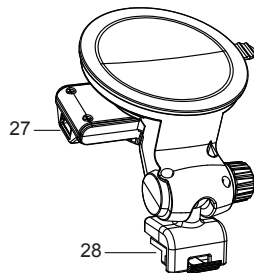
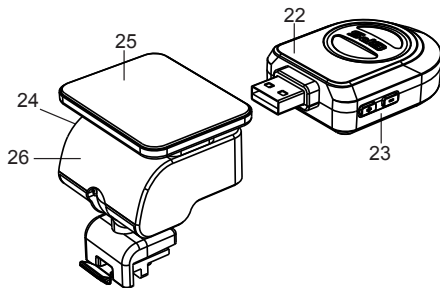

1. Slot pre pamäťovú kartu	2. HDMI port	3. LED dióda
4. Objektív	5. Reproduktor	6. Svetlo stavu (modré)
7. Svetlo nabíjania (červené)	8. Tlačidlo Menu	9. Tlačidlo pre ochranu súborov
10. Tlačidlo režimu M	11. LCD displej	12. Tlačidlo "Nahor"
13. Tlačidlo OK	14. Tlačidlo "Nadol"	15. Hlavný vypínač
16. Konektor k držiaku	17. Foto spúšť	18. USB port
19. Tlačidlo Reset	20. Mikrofón	21. Zadná camera

b) Predstavenie príslušenstvo



22. GPS modul s detekciou rýchlostných radarov (doplnkovo)	23. Snímač hlasu detektora rýchlostných radarov	24. Napájací konektor	25. Samolepiaca plocha
26. Držiak kamery	27. Napájací konektor	28. Držiak / port pre pripojenie zariadenia	

c) Funkcie tlačidiel v režime nahrávania

Tlačidlo	Funkcie	Akcia	Poznámka
Hlavný vypínač	Zap / Vyp	Dlhé stlačenie	Zapne / vypne kameru
	TACHOMETER	Krátke stlačenie	Zapne / vypne funkciu TACHOMETER
Tlačidlo Menu 	Nastavenie Menu	Stlačenie	V pohotovostním režime zobrazí funkciu Menu
Tlačidlo pre ochranu súborov 	Ochrana súborov	Stlačenie	V režime nahrávání uzamkne / odomkne záznam
Foto spúšť	Nasnímanie fotografie	Stlačenie	Nasníma fotografiu
Tlačidlo režimu M	Prepínanie režimu / vypnutie LCD displeja	Stlačenie	Prepnutie medzi režimami nahrávania / prehrávania V režime nahrávania - vypnutie LCD displeja
Tlačidlo "Hore"	Pohyb nahor	Stlačenie	V menu - pohyb nahor
Tlačidlo OK	Spustenie nahrávania	Stlačenie	Zap / Vyp nahrávania videa
Tlačidlo "Dole"	Pohyb nadol / vypnutie nahrávania zvuku	Stlačenie	V menu - pohyb nadol V režimu nahrávania - Zap / Vyp nahrávania zvuku

d) Funkcie tlačidiel v režime prehrávania

Tlačidlo	Funkcia	Akcia	Poznámka
Tlačidlo Menu 	Nastavenie Menu	Stlačenie	Zobrazenie funkcie Menu
Tlačidlo režimu M	Prepnutie režimu	Stlačenie	Prepínanie medzi režimami nahrávania / prehrávania

Tlačidlo "Nahor"	1) Predchádzajúci súbor	Stlačenie	Predchádzajúci súbor
	2) Pretáčanie vzad	Stlačenie	Pri prehrávaní videa, stlačte pre pretáčanie vzad
Tlačidlo OK	Prehrávanie / pozastavenie videa	Stlačenie	Prehrávanie / pozastavenie videa
Tlačidlo "Nadol"	1) Nasledujúci súbor	Stlačenie	Nasledujúci súbor
	2) Pretáčanie vpred	Stlačenie	Pri prehrávaní videa, stlačte pre pretáčanie vpred

e) Zoznam stavov LED diódy

Svetlo diódy	Stav	Význam
Svetlo nahrávania (modré)	bliká	Zariadenie nahráva
	svieti	Zariadenie je v pohotovostnom režime alebo v režime prehrávania
	nesvieti	Zariadenie je vypnuté
Svetlo nabíjania (červené)	svieti	Nabíjanie batérie
	nesvieti	Nabíjanie dokončené

f) Obsah balenia

1. Videokamera 1x	2. Nabíjačka 1x	3. Držiak pre kameru 1x	4. 3M samolepiaci držiak 1x
5. Prísavný držiak 2x	6. USB kábel 1x	7. Sprievodca rýchlym štartom 1x	8. Zadná kamera
9. GPS lokalizátor / detektor rýchlostných radarov (doplnkovo)			10. HDMI kábel

Základné nastavenie

a) Inštalácia pamäťovej karty

Vložte Micro SD kartu do slotu tak, aby konektory na karte smerovali smerom k displeju kamery. Pri vkladaní alebo vyberaní SD karty majte Vašu kameru vypnutú.

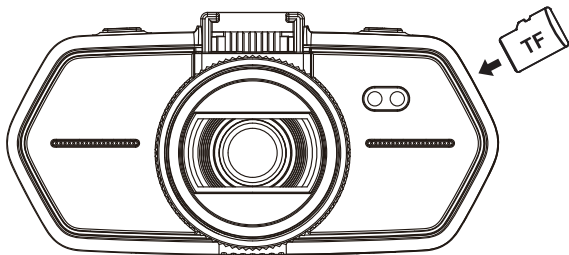

b) Inštalácia zadnej kamery

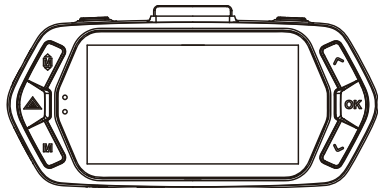

Pripojte USB kábel zadnej kamery do mini USB portu na prednej kamere podľa obrázka.

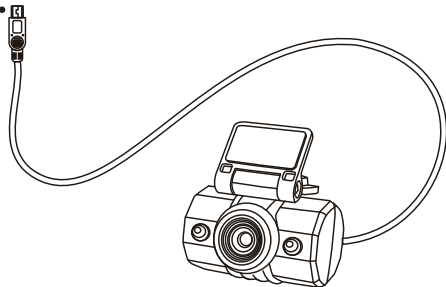

c) Inštalácia GPS / detektoru rýchlostných radarov (doplnkovo)

Pripevnite modul GPS / detektor rýchlostných radarov k držiaku kamery (podľa obrázku):

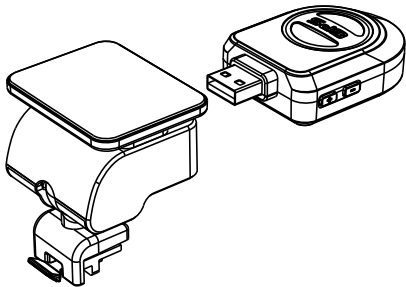

Umiestnite zariadenie na predné sklo pomocou samolepiaceho 3M držiaka alebo prísavky.

Keď kameru zapnete, ozve sa upozornenie Detekcie rýchlostných radarov a zariadenie začne automaticky hľadať signál GPS. Ak nie je signál GPS nájdený, ikona "📶" na LCD displeji bude svietiť načerveno.

Ak je signál GPS úspešne zachytený, ikona "📶" bude svietiť nazeleno.

d) Inštalácia polarizačného filtra CPL (doplnkovo)

CPL: Kruhové polarizačné filtre môžu znížiť odrazy na vnútornom skle automobilu.

Bez CPL filtra

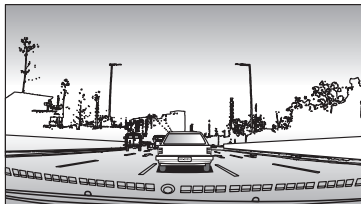

S CPL filtrom

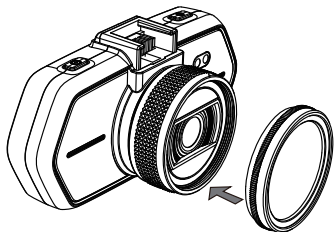
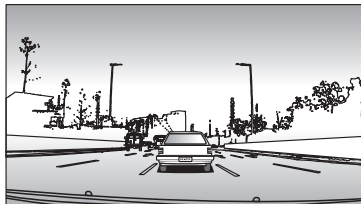

Umiestnite filter na závit videokamery.

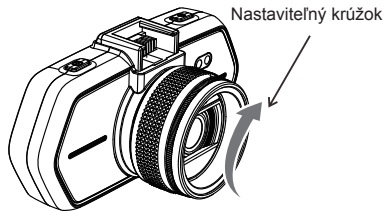

Po inštalácii filtra a upevnení kamery na sklo otočte nastaviteľným krúžkom pre dosiahnutie optimálneho polarizačného efektu.

e) Nabíjanie

Nabíjačku prepojte USB kábel a vstupný port autonabíjačky / zapaľovača cigariet, potom naštartujte motor. Kamera sa automaticky zapne a začne nahrávať

Pozn.: Na zariadení sa nachádzajú dva Mini USB porty - jeden na videokamere, druhý na držiaku kamery.

Pripojením nabíjačky ku kamere získate dodávku elektriny len pre videokameru, pri zapojení do držiaku získate dodávku prúdu taktiež aj pre GPS / detektor rýchlostných radarov.

Ak plánujete pracovať i s GPS / detektorom rýchlostných radarov, zapojte nabíjačku do Mini USB portu na držiaku kamery, nie priamo do kamery!

Nastavenie zariadenia

a) Automatické nahrávanie

1. Naštartujte motor.
2. Kamera sa automaticky zapne a začne nahrávať.
3. Stlačením tlačidla pre ochranu súborov zamknete alebo odomknete nahrávané video.
4. Stlačením tlačidla "Nadol" zapnete / vypnete nahrávanie zvuku.
5. Stlačením tlačidla "Hlavný vypínač" zapnete TACHOMETER.
6. Stlačením tlačidla OK zastavíte / spustíte nahrávanie.
7. Vypnite motor, kamera uloží záznam a automaticky sa vypne.

b) Fotenie

Stlačením tlačidla SPÚŠŤ v režime nahrávania zachytíte snímok v aktuálnom rozlíšení.

Stlačením tlačidla SPÚŠŤ v pohotovostnom režime zachytíte snímok v rozlíšení podľa aktuálneho nastavenia v Menu.

c) Detekcia pohybu

1. V režime nahrávania stlačte tlačidlo Menu pre vstup do nastavenia, potom vyberte funkciu Detekcia pohybu.
2. Ak kamera vo svojom dosahu zaznamená pohybujúce sa objekty, objaví sa na obrazovke blikajúca červená bodka "●" a zariadenie začne nahrávať.
Hneď ako zariadenie prestane zaznamenávať pohybujúce sa objekty v zábere, automaticky ukončí svoje nahrávanie.

Veľkosť pohybu, ktorá spustí nahrávanie, závisí na zvolenej citlivosti detekcie pohybu. Pozor, pri zvolení vysokej citlivosti môže čoskoro dôjsť k zaplneniu pamätevej karty.

Neodporúčame používať funkciu detekcie pohybu a záznam do slučky naraz.

d) Ochrana súborov

1. Počas nahrávania stlačte tlačidlo pre ochranu súborov, "  " sa zobrazí na obrazovke a kamera uloží aktuálny záznam proti jeho následnému prepísaniu v režime časovej slučky.
2. Stlačte znovu tlačidlo pre ochranu súborov pre vypnutie ochrany súboru.

Táto funkcia slúži pre uzamknutie videa proti následnému prepísaniu ďalším záznamom. Uzamykať videá možno priamo v režime nahrávania aj v režime prehrávania.

e) Funkcia G-senzoru

V prípade kolízie získa gravitačný senzor smer nárazu a presné informácie o ňom.

Podľa hodnoty citlivosti senzoru zariadenie pozná, kedy nahrávaný záznam chrániť uzamknutím pred nechceným zmazaním. Pozor! Pri nastavení vysokej citlivosti G-senzoru môže dôjsť k samovoľnému uzamykaniu súborov i pri jazde na zdrsnených cestách. Môže tak skoro dôjsť k zaplneniu pamätevej karty.

Smerovka G-senzoru je zobrazená na nasledujúcom obrázku:

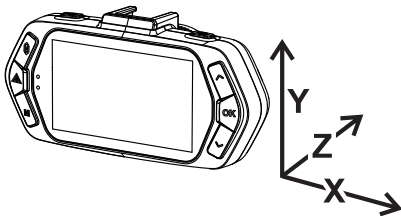

Dôležité funkcie

a) Parkovací mód

Pri aktivácii funkcie Parkovací mód v menu bude kamera chrániť vozidlo počas Vašej neprítomnosti. Ak sa vozidlo len trochu pohne, začne kamera automaticky nahrávať. Po 60 sekundách sa nahrávanie zastaví a kamera vypne v prípade, že sa pohyb neopakuje. Zariadenie využíva pre napájanie vstavanú batériu. Ak chcete predĺžiť životnosť, ktorá je pri plnom nabití batérie až 24 hodín, pripojte zariadenie k externému zdroju napájania, napr. do autozapalovača.

b) Timelapse

V menu kamery je možné aktivovať / deaktivovať funkciu Timelapse. Keď je táto funkcia aktivovaná, nahrávanie prebieha zvolenou rýchlosťou fps (= frames per second; počet snímkov za sekundu), teda 15 fps, 10 fps alebo 5 fps. Čím menej fps zvolíte, tým bude výsledný záznam viac zrýchlený. Výhody tejto funkcie sú nasledovné: 1) Celkový čas záznamu, ktorý sa zmestí na pamäťovú kartu, sa niekoľkonásobne zvýši. 2) Celý záznam môžete zhladať omnoho rýchlejšie, bez toho, aby Vám utiekli akékoľvek neočakávané alebo neobvyklé situácie. Záznam pomocou funkcie Timelapse vyhotovuje predná aj zadná kamera.

c) Časová slučka

Časová slučka umožňuje neustále nahrávanie autokamery bez ohľadu na kapacitu pamäťovej karty. Zvoliť možno z troch časových intervalov: 2 min / 3 min / 5 min. Zvolený interval udáva, ako dlhé bude kamera časové záznamy ukladať. Výhodou tohto nastavenia je, že nikdy nedôjde k zaplneniu miesta na Vašej pamäťovej karte. Navyše je ďaleko jednoduchšie takto malé súbory zaslať napr. emailom pre použitie ako dôkazový materiál.

d) Odložené zapnutie / vypnutie

Táto funkcia slúži na oddialenie zapnutia / vypnutia kamery po naštartovaní / vypnutí motora Vášho automobilu. Možno tak zvážiť voľné miesto na pamäťovej karte (v prípade odloženého zapnutia) alebo mať záznam toho, čo sa stane, až opustíte Váš automobil (v prípade odloženého vypnutia).

e) Zobrazenie GPS (doplňovo)

Umožňuje zobrazenie GPS polohy priamo vo videu. Poloha sa zobrazuje formou súradníc.

f) Zobrazenie rýchlosti (doplňovo)

Umožňuje zobrazenie rýchlosti priamo vo videu. To môže slúžiť pre neskoršiu kontrolu.

g) Softvérový prehrávač

* Prehrávač využíva k zobrazeniu dáta z GPS modulu (doplnkovo).

Autokamera TrueCam A6 ponúka možnosť využiť šikovnú a užitočnú softwarovú aplikáciu. Vďaka nej máte možnosť sledovať na jednej obrazovke zaznamenané video, zobrazenie trasy na mapách, graf rýchlosti a záznam o pohybe gravitácie, ktorý je získaný vďaka internému G-senzoru kamery.



Prehrávač môžete stiahnuť tu: <http://bit.ly/1IKXk8S>

Zobrazenie ikon na LCD displeji

a) V pohotovostnom režime

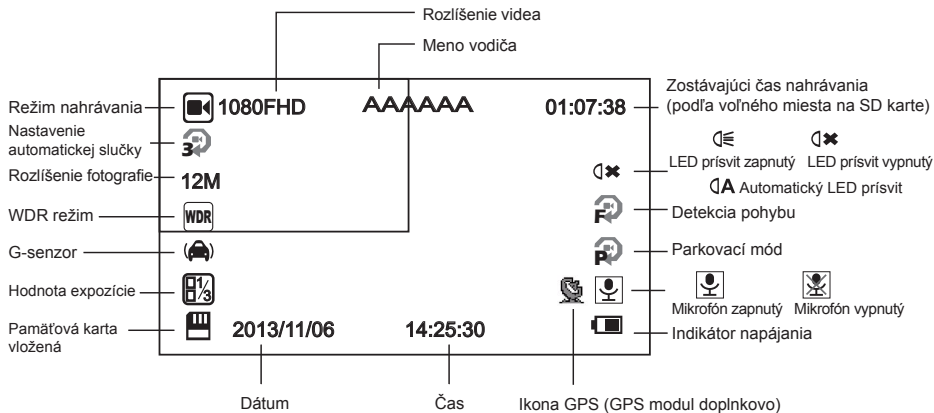

b) V režime nahrávania

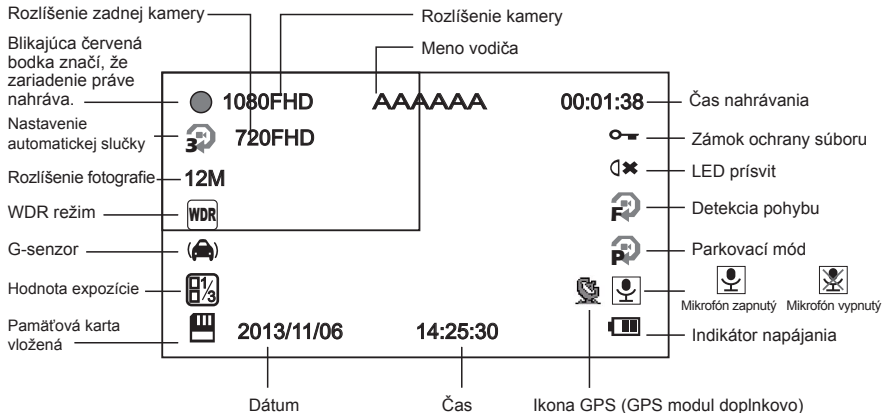

Poznámka I: Iba s pripojenou zadnou kamerou sa bude zobrazovať nápis 720FHD na displeji kamery.

Poznámka II: Pri pripojení zadnej kamery sa rozlíšenie prednej kamery upraví na 1440 x 1080p.

c) Funkcie TACHOMETER (doplnkovo k GPS modulu)

Keď je kamera v režime nahrávania alebo pohotovostnom režime, stlačením tlačidla "Nahor" prepnete displej a budú Vám zobrazené informácie o Vašej aktuálnej rýchlosti, kompasu a vzdialenosti k najbližšiemu radaru viz. obrázok.



Ak je Vaša rýchlosť väčšia než je aktuálny rýchlostný limit, objaví sa nasledovná obrazovka.



Nastavenie Menu

Zariadenie pracuje s dvomi režimami - nahrávanie a prehrávanie.

a) V režime nahrávania

Funkcia	Položka v menu	Poznámka
Rozlíšenie	1080p / 720p / WVGA / VGA	Nastavenie rozlíšenia videa.
TimeLapse	Vypnuté / 15 Fps / 10 Fps / 5 Fps	Nastavenia počtu snímok pre Timelapse.
Duálne nahrávanie	Vypnuté / Zapnuté	Nastavenie nahrávania oboch kamier.
Záznam do slučky	Vypnuté / 2 minúty / 3 minúty / 5 minút	Nastavenie dĺžky časovej slučky videa.
Veľkosť obrazu	12M / 8M / 5M / 3M / 2MHD	Nastavenie rozlíšenia fotografie.
Expozícia	-2.0 / -1.7 / -1.3 / -1.0 / -0.7 / -0.3 / 0 / 0.3 / 0.7 / 1.0 / 1.3 / 1.7 / 2.0	Hodnota "+" nastavuje väčšiu svetelnosť záznamu. Hodnota "-" nastavuje nižšiu svetelnosť, záznam stmavuje.
Vyváženie bielej	Auto / denné svetlo / zamračené / žiarovka / žiarivka	Odporúčame nastavenie auto. Vyváženie bielej závisí na svetelných podmienkach.
WDR	Vypnuté / Zapnuté	Nastavenie WDR.
Detekcia pohybu	Vypnuté / Nízka / Stredná / Vysoká	Nastavenie funkcie detekcie pohybu.
Parkovací mód	Vypnuté / Zapnuté	Nastavenie funkcie parkovací mód.
G-senzor	Vypnuté / Nízka / Stredná / Vysoká	Nastavenie citlivosti G-senzoru.
Audio záznam	Vypnuté / Zapnuté	Nastavenie audio záznamu.
Časová známka	Vypnuté / Zapnuté	Nastavenie časovej známky vo videu.
Meno vodiča	- - - - -	Nastavenie mena vodiča.
Označenie vodiča	Vypnuté / Zapnuté	Nastavenie zobrazenia mena vodiča.
Otočenie obrazu	Vypnuté / Zapnuté	Nastavenie otočenia obrazu o 180°.
Dátum / čas	YY / MM / DD	Nastavenie dátumu a času.
Odložené zapnutie	Vypnuté / 10s / 20s / 30s	Nastavenie odloženého zapnutia kamery.

Odložené vypnutie	Vypnuté / 10s / 20s / 30s	Nastavenie odloženého vypnutia kamery.
Automatické vypnutie	Vypnuté / 1 min / 3 min / 5min	Nastavením času sa kamera v pohotovostnom režime sama vypne za daný časový úsek, ak nedetekuje pohyb.
Tóny	Vypnuté / Zapnuté	Nastavenie vypnutia / zapnutia tónu kamery.
Šetrič obrazovky	Tachometer: 1 min / 3 min / 5 min / Vypnutie displeja 1 min / 3 min / 5 min / vypnuté	Miesto prehrávania nahrávaného záznamu možno obrazovku kamery vypnúť po určitom časovom intervale alebo nastaviť funkciu Tachometer.
Podsvietenie kláves	Auto / Vypnuté / Zapnuté	Nastavenie podsvietenia kláves.
LED prísvit	Auto / Vypnuté / Zapnuté	Nastavenie prísvitu kamery.
TV režim	NTSC / PAL	Nastavenie TV režimu.
Frekvencia	50Hz / 60Hz	Nastavenie frekvencie videa.
Jazyk	Angličtina / Francúzština / Španielčina / Portugalčina / Nemčina / Taliančina / Maďarčina / Čeština / Poľština / Srbčina / Čínsky / Ruština / Japončina	Nastavenie jazyka.
Jazyk hlásení	Angličtina / Nemčina / Polski 1 / Polski 2 / Čeština 1 / Čeština 2 / Maďarčina / Srpski	Nastavenie jazyka GPS modulu.
Výber časového pásma	GTM	Výber časového pásma.
Zobrazenie GPS	Vypnuté / Zapnuté	Nastavenie zobrazenia GPS vo videu.
Zobrazenie rýchlosti	Vypnuté / Zapnuté	Zobrazenie rýchlosti vo videu.
Formátovať	Zrušiť / OK	Formátovať dáta na pamäťovej karte.
Továrenské nastavenie	Zrušiť / OK	Nastavenie kamery do továrenského nastavenia.
Verzia firmwaru		Zobrazenie nainštalovanej verzie FW.

b) V režime prehrávania

Zmazať	Zmazať aktuálne / zmazať všetko
Chrániť	Uzamknúť aktuálny / Odomknúť aktuálny / Uzamknúť všetko / Odomknúť všetko
Formátovať	Áno / Nie
Prezentácia	2 sekundy / 5 sekúnd / 8 sekúnd

Prepojenie

Videokameru je možné nastaviť pre výstup videa do iného zariadenia (televízor alebo počítačový monitor) a spustiť prehrávanie či nastavenie.

a) Prepojenie s TV

1. Vložte pamäťovú kartu do videokamery.
2. Použite HDMI kábel k prepojeniu TV či monitoru s kamerou.
3. Zapnite obe zariadenia.
4. Na monitore alebo TV nastavte kanál obrazového prijmu na HDMI.
5. Prepojené

Pri prepojení kamery s TV je možné sledovať živý prenos videa.

b) Prepojenie s počítačom

1. Vložte pamäťovú kartu do videokamery.
2. Použite USB kábel k prepojeniu počítača s kamerou. Na obrazovke počítača sa objaví rozpoznanie nového vymeniteľného disku.
3. Otvorte zložku vymeniteľného disku a prehrajte ľubovoľný súbor.

Technické parametre

Kamera	Senzor	3Mega CMOS Senzor, AR0330
	Uhol záberu	110° horizontálne pri 1080p
Video	Formát	Formát Mov, komprese H.264
	Rozlíšenie	1920x1080 30fps / 1280x720 30fps / 800x480 30fps / 640x480 30fps
Zadná kamera		1280x720 30fps
Mikrofón		Zabudovaný mikrofón, možno vypnúť alebo zapnúť
Rozlíšenie fotografie		4032x3024 / 3264x2448 / 2592x1944 / 2048x1536 / 1920x1080
LCD		2,7 palcov, LCD displej
G-senzor		Pri prudkom náraze, zariadenie automaticky uzamkne posledný nahrávaný záznam a ochráni ho proti zmazaniu.
GPS lokalizátor (doplnkovo)		GPS lokalizátor pre zaznamenanie dráhy, pozície, rýchlosti a času. Možnosť preehrania dráhy a pozície na Google Maps.
Detekcia rýchlostných radarov (doplnkovo)		Pracuje s databázou detektoru rýchlostných radarov. Ak je v blízkosti rýchlostná kamera, zariadenie vás bude varovať zvukom i na obrazovke.
Filtre (doplnkovo)		CPL: Kruhový polarizačný filter, zníži odrazy interiéru automobilu na prednom skle.
		UV filter: Chráni objektív a slúži k filtrácii príliš jasného svetla.
Ostatné funkcie		Osvetlenie tlačidiel
		Nahrávanie do slučky. Ak je kapacita karty zaplnená, začne kamera automaticky prepisovať prvý súbor. Nedôjde tak k prerušeniu nahrávania videa.
		Ochrana proti zmazaniu uzamknutých súborov.
		Automatické spustenie nahrávania po pripojení k napájaniu (naštartovaní automobilu)
Slot pre pamäťovú kartu		Podporuje karty Micro SD až 32 GB (odporúčame používať karty rady Class 10)
Jazyk		Angličtina / Francúzština / Španielčina / Portugalčina / Nemčina / Taliančina / Maďarčina / Čeština / Poľština / Srbčina / Čínsky / Ruština / Japončina

Rozhranie	USB 2.0	USB 2.0
	HDMI	HDMI
Batéria	250 mAh	
Napájanie	12 až 24 V	
Prevádzková teplota	-5°C ~ 40°C	
Farba	Čierna	
Rozmery	103 x 51 x 41 mm	

Vyrobené v Číne.

Chyby v tlači vyhradené.

Zásady a upozornenia

- Pre zaistenie vlastnej bezpečnosti nepoužívajte ovládacie prvky tohto prístroja pri riadení.
- Pri používaní rekordéra v aute je nutný okenný držiak. Rekordér umiestnite na vhodné miesto tak, aby nebránil vo výhľade vodiča ani v aktivácií bezpečnostných prvkov (napr. airbagov).
- Objektív kamery nesmie byť ničím blokovaný a v blízkosti objektívu sa nesmie nachádzať žiadny reflexný materiál. Uchovávajte objektív čistý.
- Ak je čelné sklo automobilu zafarbené reflexnou vrstvou, môže to obmedzovať kvalitu záznamu.
- Pre bežnú funkciu neodporúčame mať zapnutú detekciu pohybu. Môže dôjsť k rýchlemu zaplneniu pamätevej karty.

Bezpečnostné zásady

- Používajte len nabíjačku dodávanú s prístrojom. Pri použití iného typu nabíjačky môže dôjsť k poruche prístroja alebo môže vzniknúť iné nebezpečenstvo.
- Nepoužívajte nabíjačku vo vysoko vlhkom prostredí. Nikdy sa nabíjačky nedotýkajte mokrymi rukami alebo ak stojíte vo vode.
- Pri napájaní prístroja alebo nabíjaní batérie ponechajte v okolí nabíjačky dostatočný priestor pre cirkuláciu vzduchu. Neprikrývajte nabíjačku papiermi ani inými predmetmi, ktoré by mohli zhoršiť jej chladenie. Nepoužívajte nabíjačku uloženú v transportnom obale.
- Nabíjačku pripojujte ku správnejmu zdroju napätia. Údaje o napätí sú uvedené na plášti výrobku alebo na jeho obale.
- Nepoužívajte nabíjačku, ak je zjavne poškodená. V prípade poškodenia zariadenia ho sami neopravujte!
- V prípade nadmerného zahrievania prístroja ho okamžite odpojte od prívodu energie.

O systéme GPS

- Systém GPS je v prevádzke vlády Spojených štátov, ktorá je jediná zodpovedná za funkciu systému GPS. Akékoľvek zmeny v systéme GPS môžu ovplyvniť presnosť všetkých zariadení GPS.
- Satelitné signály GPS nemôžu prechádzať pevnými materiálmi (okrem skla). Ak sa nachádzate vo vnútri tunelov alebo budov, určovanie polohy pomocou GPS nebude k dispozícii. Prijem signálu môže byť ovplyvnený podmienkami ako sú nepriaznivé počasie alebo husté prekážky nad vami (napríklad stromy alebo vysoké budovy).
- Dáta zamerania polohy GPS sú len orientačné.

Údržba prístroja

- Dobrá údržba tohto prístroja zaisťuje bezproblémovú prevádzku a obmedzí nebezpečenstvo poškodenia.
- Uchovávajte prístroj preč od extrémnej vlhkosti a teploty, a nevystavujte prístroj dlhodobému priamemu slnečnému alebo ultrafialovému žiareniu.
- Zabráňte pádu prístroja ani ho nevystavujte silným nárazom.
- Nevystavujte prístroj náhlym a prudkým zmenám teplôt. Mohlo by to spôsobiť kondenzovanie vlhkosti vo vnútri zariadenia, čo by mohlo prístroj poškodiť. V prípade, že dôjde ku kondenzácii vlhkosti, pred ďalším používaním nechajte prístroj úplne vyschnúť.
- Povrch displeja sa môže ľahko poškrabať. Nedotýkajte sa ho ostrými predmetmi.
- Zásadne nečistite prístroj, keď je zapnutý. K čisteniu displeja a vonkajšieho povrchu prístroja používajte mäkkú handričku. Nečistite displej papierovými utierkami.
- Zásadne sa nepokúšajte prístroj rozoberať, opravovať alebo akokoľvek upravovať. V prípade demontáže, úprav alebo akéhokoľvek pokusu o opravu dochádza k prepadnutiu záruky a môže dôjsť k poškodeniu prístroja či dokonca ku zraneniu alebo škodám na majetku.
- Neskladujte ani neprevádzajte horľavé kvapaliny, plyny alebo výbušné materiály spolu s prístrojom, jeho časťami alebo doplnkami.
- Aby sa zabránilo krádeži, nenechávajte prístroj a príslušenstvo na viditeľnom mieste vo vozidle bez dozoru.
- Prehriatie môže prístroj poškodiť.

Ďalšie informácie

1)

Pre domácnosti: Uvedený symbol (preškrtnutý kôš) na výrobku alebo v priloženej dokumentácii znamená, že použité elektrické alebo elektronické výrobky nesmú byť likvidované spoločne s komunálnym odpadom. Za účelom správnej likvidácie výrobku ho odovzdajte na určených zberných miestach, kde budú prijaté zdarma. Správnou likvidáciou tohto produktu pomôžete zachovať cenné prírodné zdroje a napomáhate k prevencii potenciálnych negatívnych dopadov na životné prostredie a ľudské zdravie, čo by mohli byť dôsledky nesprávnej likvidácie odpadov. Ďalšie podrobnosti si vyžiadajte od miestneho úradu alebo najbližšieho zberného miesta. Pri nesprávnej likvidácii tohto druhu odpadu môžu byť v súlade s národnými predpismi udelené pokuty. Informácie pre používateľov o likvidácii elektrických a elektronických zariadení (firemné a podnikové použitie): Pre správnu likvidáciu elektrických a elektronických zariadení si vyžiadajte podrobné informácie pri Vašom predajcovi alebo dodávateľovi. Informácie pre používateľov o likvidácii elektrických a elektronických zariadení v ostatných krajinách mimo Európsku úniu: Vyššie uvedený symbol (preškrtnutý kôš) je platný len v krajinách Európskej únie. Pre správnu likvidáciu elektrických a elektronických zariadení si vyžiadajte podrobné informácie na Vašich úradoch alebo pri predajcovi zariadenia. Všetko vyjadruje symbol preškrtnutého kontajneru na výrobku, obalu alebo tlačenej materiáloch.



2)

Záručné opravy zariadenia uplatňujte pri svojom predajcovi. V prípade technických problémov a otázok, kontaktujte svojho predajcu, ktorý Vás bude informovať o ďalšom postupe. Dodržujte pravidlá pre prácu s elektrickými zariadeniami. Používateľ nie je oprávnený rozoberať zariadenie ani vymieňať žiadnu jeho súčasť. Pri otvorení alebo odstránení krytu hrozí riziko úrazu elektrickým prúdom. Pri nesprávnom zostavení zariadenia a jeho opätovnom zapojení sa rovnako vystavujete riziku úrazu elektrickým prúdom.

Prehlásenie o zhode:

Spoločnosť MagiCam HD SOLUTIONS s.r.o. týmto prehlasuje, že všetky zariadenia TrueCam A6 sú v zhode so základnými požiadavkami a ďalšími príslušnými ustanoveniami smernice 2004/108/EC. Produkty sú určené pre predaj bez obmedzenia v Nemecku, Českej republike, na Slovensku, v Poľsku, Maďarsku a v ďalších členských krajinách EÚ. Záručná doba je na produkty 24 mesiacov, ak nie je stanovené inak. Prehlásenie o zhode je možné stiahnuť z adresy www.truecam.eu.



Výhradný dovozca produktov TrueCam do EÚ:

MagiCam HD SOLUTIONS s.r.o.,
Braškovská 308/15, 16100 Praha 6,
<http://www.truecam.eu>